



PREFEITURA DE
ITAPAJÉ



EDITAL DA TOMADA DE PREÇOS Nº 2019.11.04.1 - TP

Regido pela Lei n.º 8.666 de 21/06/93, (com as alterações da Lei n.º 8.883/94 e da Lei n.º 9.648/98) e suas alterações e Lei Complementar nº 123, de 14 de dezembro de 2006.

O Presidente da Comissão Permanente de Licitação da Prefeitura Municipal de Itapajé, designada pela Portaria n.º 11100003/2019, de 08 de Janeiro de 2019, torna público para conhecimento de todos os interessados que até as **09:00 horas do dia 26 de novembro de 2019**, na sede da Comissão Permanente de Licitação da Prefeitura Municipal de Itapajé, localizada à Av. Antônio Pereira de Melo, nº 353, Padre Lima – Itapajé/CE – CEP 62.600-000, em sessão pública, dará início aos procedimentos de recebimento e abertura dos envelopes concernentes aos Documentos de Habilitação e às Propostas de Preços, da licitação modalidade **TOMADA DE PREÇO Nº 2019.11.04.1 - TP**, identificado abaixo, mediante as condições estabelecidas no presente Edital, tudo de acordo com a Lei n.º 8.666/93, de 21.06.93, alterada pela Lei n.º 8.883/94 de 08.06.94 e legislação complementar em vigor.

Objeto:	CONTRATAÇÃO DE PESSOA JURIDICA PARA CONSTRUÇÃO DE UMA PRAÇA PUBLICA NO BAIRRO SÃO PEDRO/PEDRA BRANCA NO MUNICIPIO DE ITAPAJE, CONFORME PROJETO BASICO.
Órgão Interessado:	SECRETARIA DE INFRAESTRUTURA E URBANISMO
Modalidade:	TOMADA DE PREÇOS
Tipo:	MENOR PREÇO
Critério de Julgamento:	GLOBAL
Regime de Execução:	INDIRETA
Empreitada:	EMPREITADA POR PREÇO UNITÁRIO

DEFINIÇÕES:

NESTE EDITAL SERÃO ENCONTRADOS NOMES, PALAVRAS, SIGLAS E ABREVIATURAS COM OS MESMOS SIGNIFICADOS ABAIXO:

- C.P.L./COMISSÃO: Comissão Permanente de Licitação.
- CONTRATADA: Empresa vencedora desta licitação em favor da qual for adjudicado o seu objeto.
- CONTRATANTE/PREFEITURA MUNICIPAL DE Itapajé-PMI, através da **SECRETARIA DE INFRAESTRUTURA E URBANISMO** - Órgãos de onde se origina a presente licitação.



AV. ANTÔNIO PEREIRA DE MELO, Nº 353, PADRE LIMA – FONE: (85) 3346-1015
CNPJ Nº 07.683.954/0001-84 – CEP 62600-000 – ITAPAJÉ-CE
WWW.ITAPAJE.CE.GOV.BR





PREFEITURA DE
ITAPAJÉ



- CRC: Certificado de Registro Cadastral expedido pela Prefeitura municipal de Itapajé.
- FISCALIZAÇÃO: SECRETARIA DE INFRAESTRUTURA E URBANISMO do Município de Itapajé
- PROPONENTE/INTERESSADO/LICITANTE: Empresa que apresenta proposta para este certame.
- ABNT – Associação Brasileira de Normas Técnicas.
- PMI – Prefeitura Municipal de Itapajé

INTEGRAM O PRESENTE EDITAL, OS SEGUINTE ANEXOS:

- ANEXO I – Projeto Básico/Termo de Referência, Projeto Básico de engenharia, Memorial Descritivo, Cronograma Físico-Financeiro de demais documentos pertinentes;
- ANEXO II – Modelo de Proposta de preços;
- ANEXO III – Modelo de Procuração e Declarações;
- ANEXO IV – Minuta do Contrato;

1 – DO OBJETO

1.1 - Esta licitação tem por objeto a **CONTRATAÇÃO DE PESSOA JURIDICA PARA CONSTRUÇÃO DE UMA PRAÇA PUBLICA NO BAIRRO SÃO PEDRO/PEDRA BRANCA NO MUNICIPIO DE ITAPAJE, CONFORME PROJETO BASICO.**

2 – DAS CONDIÇÕES DE PARTICIPAÇÃO

2.1 - PODERÃO PARTICIPAR DESTA LICITAÇÃO:

2.1.1 - Quaisquer pessoas jurídicas, localizada em qualquer Unidade da Federação, sob a denominação de sociedades empresárias (sociedades em nome coletivo), Empresa Individual de Responsabilidade Limitada – EIRELI, e de sociedades simples - exceto sociedade cooperativa - devidamente cadastradas ou que atendam a todas as condições exigidas para cadastramento pelo Setor de Cadastro do Município de Itapajé, até o terceiro dia anterior à data do recebimento das propostas, de acordo com o Art. 22, parágrafo 2º da Lei 8.666/93 e suas alterações posteriores e que satisfaçam a todas as condições deste edital, inclusive tendo seus objetivos sociais ou cadastramento compatíveis com o objeto da licitação.

2.1.2 - Firma individual ou sociedade comercial regularmente estabelecida neste país, que satisfaçam todas as condições deste Edital de TOMADA DE PREÇOS e demais especificações e normas, de acordo com os anexos, parte integrantes do presente.

2.2 – NÃO PODERÃO PARTICIPAR DESTA LICITAÇÃO:

2.2.1 - Não poderão participar licitantes com sócios, cooperados, diretores ou representantes comuns que estejam figurando como administradores de ambas empresas.

2.2.1.1 - Se antes do início da abertura dos envelopes de preço for constatada a comunhão de sócios, diretores ou representantes, estando os mesmos como administradores de ambas empresas, entre licitantes participantes, somente uma delas poderá participar do certame.



PREFEITURA DE
ITAPAJÉ



2.2.1.2 - Se constatada a comunhão de sócios, diretores ou representantes, estando os mesmos como administradores de ambas empresas, entre licitantes participantes após a abertura dos envelopes de preço, os respectivos participantes serão automaticamente desclassificados do certame, independentemente do preço proposto.

2.2.2 - Consórcios de empresas, quaisquer que sejam suas formas de constituição;

2.2.3 - Empresas que estejam suspensas de participar de licitação realizada pelo Município de Itapajé;

2.2.4 - Empresas que foram declaradas inidôneas para licitar ou contratar com a Administração Pública, enquanto perdurarem os motivos da punição;

2.2.5 - Empresas que tenham sócios ou responsáveis técnicos que sejam servidores ou membros do Município de Itapajé;

2.2.6 - Empresas que se encontrem em situação de falência ou de recuperação judicial; de dissolução; de fusão, cisão ou incorporação, liquidação, ou em regime de consórcio, qualquer que seja sua forma de constituição;

2.2.7 - Cooperativas.

2.2.8 - A incompatibilidade dos objetos sociais da licitante com o objeto da licitação, implicando na impossibilidade de sua participação no certame.

2.3 - A caracterização das situações expostas no item 2.2, a partir da constatação pela Comissão, implicará na eliminação sumária do proponente do respectivo processo.

3 – DAS FASES DO PROCESSO LICITATÓRIO

3.1- O presente procedimento de licitação seguirá o seguinte trâmite em fases distintas:

3.1.1 - Credenciamento dos licitantes;

3.1.2 - Recebimento de envelopes de “documentos de habilitação” e “propostas de preços”;

3.1.3 - Abertura dos envelopes contendo os Documentos de Habilitação;

3.1.4 - Resultado de julgamento dos Documentos de Habilitação;

3.1.5 - Fase de recursos da Fase de Habilitação;

3.1.6 - Abertura dos envelopes contendo as Propostas de Preços;

3.1.7 - Análise e Classificação das Propostas de Preços;

3.1.8 - Resultado de julgamento das Propostas de Preços;

3.1.9 - Apuração do menor preço e declaração de vencedor;

3.1.10 - Fase de recursos da Fase de Proposta de Preços;

4 – DO CREDENCIAMENTO DOS REPRESENTANTES

4.1 - Cada proponente apresentar-se-á com apenas um representante que, devidamente munido de **DOCUMENTAÇÃO HÁBIL DE CREDENCIAMENTO**, será o único admitido a intervir nas fases de procedimento licitatório, respondendo assim, para todos os efeitos, por sua representada, devendo ainda, no ato da entrega dos envelopes exibir um documento de identificação válido, expedido por órgão oficial.

4.1.1 - Por **DOCUMENTAÇÃO HÁBIL DE CREDENCIAMENTO**, entende-se:

4.1.1.1 - Quando **NÃO** for **SÓCIO-ADMINISTRADOR OU REPRESENTANTE LEGAL**, deverá apresentar:

- a) Procuração pública ou particular para a presente licitação, constituindo o representante, que declare expressamente seus poderes para a devida outorga (**anexo**), **com firma reconhecida em cartório**;
- b) Ato constitutivo, estatuto ou contrato social consolidado em vigor, da empresa a ser representada;
- c) Documento oficial de identificação (com foto) válido;

4.1.1.2 - Quando for **SÓCIO-ADMINISTRADOR OU REPRESENTANTE LEGAL**, deverá apresentar:

- a) Ato constitutivo, estatuto ou contrato social **consolidado** em vigor;
- b) Documento oficial de identificação (com foto) válido;

4.1.2 - A não apresentação ou incorreção dos documentos de que trata o subitem anterior não implicará na inabilitação da licitante, mas impedirá o representante de se manifestar e responder pela mesma na sessão correspondente, ou até o momento que a referida comprovação puder ser verificada na fase seguinte, ou seja, na fase de habilitação.

4.1.3 - **Todos os documentos necessários à participação na presente fase deverão ser apresentados em original, cópia autenticada por cartório competente, publicação em Órgão Oficial ou autenticada pela Comissão Permanente de Licitação, mediante apresentação dos originais.**

4.1.4 - A qualquer momento o proponente poderá substituir o credenciado já nomeado para responder pela mesma, desde que seja atendido a todas as exigências citadas no item 4 desde edital.

4.2 - Os interessados em participar do presente processo licitatório, que não quiseram se fazer presente na sessão de recebimento dos documentos, bem como, não comprovem os poderes necessários a condições de representação, poderão protocolar os envelopes tratados nos itens 5 e 6 do edital, sendo:

- a) No protocolo do Setor de Licitações, junto a Comissão Permanente de Licitação, antes do início dos trabalhos da sessão, mediante apresentação de Documento oficial de identificação (com foto) válido do responsável pela entrega, bem como, assinatura de termo correspondente, ou;
- b) Junto a Comissão Permanente de Licitação, durante os trabalhos da sessão, mediante apresentação de Documento oficial de identificação (com foto) válido do responsável pela entrega, sendo constado tal ato na ata da sessão, ou;
- c) No Protocolo Geral da Prefeitura Municipal de Itapajé, ou;
- d) Mediante remessa por via postal;

4.3 - O interessado em participar deverá conhecer todas as condições estipuladas no presente Edital para o cumprimento das obrigações do objeto da licitação e apresentação dos documentos exigidos. A participação na presente licitação implicará na total aceitação a todos os termos e integral sujeição à legislação aplicável, notadamente à Lei 8.666/93, alterada e consolidada.

4.4 - Na hipótese de não haver expediente na data designada para a realização do ato, este será realizado no primeiro dia útil subsequente, no mesmo local e hora.

4.5 - Este Edital e seus elementos constitutivos poderá ser obtido na Comissão Permanente de Licitação da PMI, mediante Termo de Retirada de Edital/Protocolo, nos horários de **08h as 12h00h** e/ou pelo site do Tribunal de Contas do Estado – TCE, no endereço: www.tcm.ce.gov.br/licitações.

5 – DA FASE DE HABILITAÇÃO

5.1 - A fase de habilitação consiste na apresentação de documentos de forma a comprovar a regularidade da proponente, conforme regulamenta o Art. 27º da Lei 8.666/93.

5.2 - Para se habilitarem nesta licitação as licitantes deverão apresentar envelope fechado, tendo no frontispício os seguintes dizeres:

**À COMISSÃO PERMANENTE DE LICITAÇÃO
PREFEITURA MUNICIPAL DE ITAPAJÉ
TOMADA DE PREÇOS Nº 2019.11.04.1 - TP
ENVELOPE "A" - DOCUMENTOS DE HABILITAÇÃO
PROPONENTE**

5.3 - O envelope "A" deverá conter os documentos a seguir relacionados, todos perfeitamente legíveis, dentro de seus prazos e validade para o dia e horário indicados no Preâmbulo do edital.

5.4 – Os **DOCUMENTOS DE HABILITAÇÃO** consistiram de:

5.4.1 - CERTIFICADO DE REGISTRO CADASTRAL – CRC, expedido pelo Setor de Cadastro de Fornecedores, da Prefeitura Municipal de Itapajé, dentro da sua validade.

5.4.2 - Relativa à HABILITAÇÃO JURÍDICA:

5.4.2.1 - **REGISTRO COMERCIAL**, no caso de empresário individual, no registro público de empresa mercantil da Junta Comercial; devendo, no caso da licitante ser a sucursal, filial ou agência, apresentar o registro da Junta onde opera com averbação no registro da Junta onde tem sede a matriz.

5.4.2.2 - **ATO CONSTITUTIVO, ESTATUTO, CONTRATO SOCIAL CONSOLIDADO ou CONTRATO SOCIAL E TODOS OS ADITIVOS**, em vigor devidamente registrado no registro público de empresa mercantil da Junta Comercial, em se tratando de sociedades empresárias e, no caso de sociedades por ações, acompanhado de documentos de eleição de seus administradores; devendo, no caso da licitante ser a sucursal, filial ou agência, apresentar o registro da Junta onde opera com averbação no registro da Junta onde tem sede a matriz.

5.4.2.3 - **INSCRIÇÃO DO ATO CONSTITUTIVO**, no caso de sociedades simples - no Cartório de Registro das Pessoas Jurídicas acompanhada de prova da diretoria em exercício; devendo, no caso da licitante ser a sucursal, filial ou agência, apresentar o registro no Cartório de Registro das Pessoas Jurídicas do Estado onde opera com averbação no Cartório onde tem sede a matriz.

5.4.2.4 - **DECRETO DE AUTORIZAÇÃO**, em se tratando de empresa ou sociedade estrangeira em funcionamento no País, e **ATO DE REGISTRO DE AUTORIZAÇÃO PARA FUNCIONAMENTO** expedido pelo órgão competente, quando a atividade assim o exigir.

5.4.2.5 - **Documentos oficial de identificação (com foto) e prova de Cadastro de Pessoas Físicas (CPF)** do(s) sócio(s) administradores;

5.4.3 - Relativa à REGULARIDADE FISCAL E TRABALHISTA:

- 5.4.3.1 - Prova de inscrição no Cadastro Nacional de Pessoas Jurídicas (CNPJ);
- 5.4.3.2 - Prova de inscrição no Cadastro de Contribuintes estadual ou municipal, se houver, relativo ao domicílio ou sede do licitante, pertinente ao seu ramo de atividade e compatível com o objeto contratual;
- 5.4.3.3 - Prova de regularidade para com a Fazenda Federal, inclusive quanto às contribuições previdenciárias;
- 5.4.3.4 - Prova de regularidade para com a Fazenda Estadual;
- 5.4.3.5 - Prova de regularidade para com a Fazenda Municipal do domicílio ou sede do licitante;
- 5.4.3.6 - Prova de regularidade relativa ao Fundo de Garantia por Tempo de Serviço (FGTS), demonstrando situação regular no cumprimento dos encargos sociais instituídos por lei;
- 5.4.3.7 - Prova de inexistência de débitos inadimplidos perante a Justiça do Trabalho, mediante a apresentação de certidão negativa, nos termos do Título VII-A da Consolidação das Leis do Trabalho, aprovada pelo Decreto-Lei nº 5.452, de 1º de maio de 1943).

5.4.3.8 - As **Microempresas (ME)** e **Empresas de Pequeno Porte (EPP)** deverão apresentar toda a documentação exigida para efeito de comprovação de **REGULARIDADE FISCAL E TRABALHISTA**, mesmo que esta apresente alguma restrição;

5.4.3.9 - Havendo alguma restrição na comprovação da regularidade fiscal e trabalhista, será assegurado o prazo de 05 (cinco) dias úteis, cujo termo inicial corresponderá ao momento em que o proponente for declarado o vencedor do certame, prorrogável por igual período, a critério da administração pública, para a regularização da documentação, pagamento ou parcelamento do débito e emissão de eventuais certidões negativas ou positivas com efeito de certidão negativa;

5.4.3.10 - A não-regularização da documentação, no prazo estabelecido, implicará decadência do direito à contratação, sem prejuízo das sanções previstas no art. 81, da Lei no 8.666/93, sendo facultado a convocação dos licitantes remanescentes, na ordem de classificação, ou a revogação da licitação, conforme o caso.

5.4.4 - Relativa à QUALIFICAÇÃO ECONÔMICO-FINANCEIRA:

5.4.4.1 - Balanço patrimonial e demonstrações contábeis do último exercício social, já exigível e apresentado na forma da lei, que comprovem a boa situação financeira da empresa, vedada a sua substituição por balancetes ou balanços provisórios - podendo ser atualizados por índices oficiais quando encerrados há mais de 03 (três) meses da data de apresentação da proposta, devidamente assinados por contabilista registrado no CRC, bem como por sócio, gerente ou diretor, registrado no Órgão competente.

5.4.4.2 - Certidão Negativa de Falência / Concordata, expedida pelo distribuidor da sede do Licitante.

5.4.4.3 - Os índices que comprovarão a boa situação da sociedade na seguinte situação:

5.4.4.3.1 - Índice de Liquidez Geral **maior ou igual a 1,0;**

CONFORME: Índice de Liquidez Geral (LG) = $\frac{AC + RLP}{PC + PNC}$

5.4.4.3.2 - Índice de Liquidez Corrente **maior ou igual a 1,0;**

CONFORME: Índice de Liquidez Corrente (LC) = $\frac{AC}{PC}$

5.4.4.3.3 - Índice de Solvência Geral **maior ou igual a 1,0;**

CONFORME: Índice de solvência Geral (EG) = $\frac{AT}{PC + PNC}$

Onde:

AC é o Ativo Circulante

PC é o Passivo Circulante

RLP é o Realizável a Longo Prazo

PNC é o passivo não circulante

Justificativa quanto a exigência dos índices financeiros:

- Índice de Liquidez Geral (ILG) indica quanto a empresa possui em disponibilidades, bens e direitos realizáveis no curso do exercício seguinte para liquidar suas obrigações, com vencimento neste período.
- Índice de Liquidez Corrente (ILC) indica quanto a empresa possui em recursos disponíveis, bens e direitos realizáveis a curto prazo, para fazer face ao total de suas dívidas de curto prazo, sendo que:
Resultado da Liquidez Corrente:
 - Maior que 1: Resultado que demonstra folga no disponível para uma possível liquidação das obrigações.
 - Se igual a 1: Os valores dos direitos e obrigações a curto prazo são equivalentes
 - Se menor que 1: Não haveria disponibilidade suficientes para quitar as obrigações a curto prazo, caso fosse preciso
- O índice de Solvência Geral (ISG) expressa o grau de garantia que a empresa dispõe em Ativos (totais), para pagamento do total de suas dívidas. Envolve além dos recursos líquidos, também os permanentes. Para os três índices colacionados (ILG, ILC, SG), o resultado ">1" é recomendável à comprovação da boa situação financeira (o que demonstraria um equilíbrio nas contas da companhia), sendo certo que, quanto maior o resultado, melhor, em tese, seria a condição da empresa. Mas há exceções, conforme segue.

Justifica-se tal exigência, tendo como base os meios técnicos, usuais e costumeiros de aplicabilidade destas fórmulas, e assim, ficando comprovado que a exigência dos índices se faz necessário ante a comprovação da capacidade econômico-financeira do(a) empresa(s) participante(s) na perspectiva de execução de um possível futuro contrato com a Administração Pública. Logo, entende-se que as exigências acima, atendem aos padrões de requisitos demandados neste edital, pois o atendimento quantas as taxas apresentadas demonstram, em tese, a saúde e a solidez financeira da participante.



5.4.4.4 - As empresas enquadradas como **Microempresas (ME)** e **Empresas de Pequeno Porte (EPP)**, conforme incisos I e II do Artigo 3º da Lei Complementar nº 123, de 14 de dezembro de 2006, e que pretenderem usufruírem de seus benefícios nesta licitação do regime diferenciado e favorecido previsto naquela lei, deverão apresentar junto aos Documentos de Habilitação a Certidão Simplificada emitida pela Junta Comercial, nos termos do art. 8º da IN 103/2007 do DNRC – Departamento Nacional de Registro no Comércio.

5.4.4.4.1 - As empresas enquadradas no regime diferenciado e favorecido das **Microempresas (ME)** e **Empresas de Pequeno Porte (EPP)** que não apresentarem a certidão prevista no subitem anterior, poderão participar normalmente do certame, porém, em igualdade de condições com as empresas não enquadradas neste regime.

5.4.5 - Relativa à QUALIFICAÇÃO TÉCNICA:

5.4.5.1 - Certidão de Registro da pessoa jurídica expedida pelo Conselho Regional de Engenharia e Agronomia - CREA, em que conste no quadro de responsável técnico pelo menos um técnico profissional de nível superior habilitado na área de engenharia civil ou outro devidamente reconhecido pelo conselho.

5.4.5.2 - Em se tratando de empresa com sede em outro Estado, o registro ou inscrição na entidade profissional competente deverá portar o visto no CREA/CE na forma da Resolução CONFEA n.º 413 de 27 de junho de 1997, por ocasião da contratação.

5.4.6 - Relativa à CAPACITAÇÃO TÉCNICO-PROFISSIONAL:

5.4.6.1 - Apresentar comprovação da licitante de possuir em seu quadro permanente, na data prevista no Edital, profissional de nível superior na área de engenharia civil ou outro devidamente reconhecido pela entidade competente, detentor de no mínimo 01 (um) atestado com registro ou certidão de acervo técnico com registro de atestado, expedidos pelo CREA, emitido por pessoa de direito público ou privado, que comprove(m) ter o(s) profissional(is) executado obras ou serviços de engenharia de características técnicas similares a do objeto ora licitado;

5.4.6.1.2 - Para fins da comprovação que trata esse subitem são consideradas relevantes, pertinentes e compatíveis com o objeto dessa licitação a(s) parcela(s) descrita(s) a seguir:

A) ATERRO C/COMPACTAÇÃO MECÂNICA E CONTROLE, MAT. DE AQUISIÇÃO;

B) PISO INTERTRAVADO TIPO TIJOLINHO (20 X 10 X 4CM), CINZA - COMPACTAÇÃO MECANIZADA

C) LUMINÁRIA 4 PÉTALAS EM POSTE DE CONCRETO CIRCULAR H=12M, ALTURA LIVRE 10,20M, LÂMPADA DE LED 210W, INCLUSIVE O POSTE

5.4.6.3 - Entende-se, para fins deste edital, como pertencente ao quadro permanente: sócio, diretor, responsável técnico ou prestador de serviços.

5.4.6.4 - A comprovação de vinculação ao quadro permanente da licitante será feita:

a) Para sócio, mediante a apresentação do ato constitutivo, estatuto, contrato social consolidado ou contrato social e todos os aditivos.



PREFEITURA DE
ITAPAJÉ



b) Para diretor, mediante a apresentação da ata de eleição e posse da atual diretoria, devidamente registrada junto ao órgão competente.

c) Se o responsável técnico não for sócio e/ou diretor da empresa, a comprovação se dará mediante a apresentação da cópia da Carteira de Trabalho e Previdência Social (CTPS) - devidamente assinada.

d) Contratos de prestação de serviços.

5.4.6.5 - O(s) profissional(is) responsável(is) técnico(s) indicado(s), cujo(s) nome(s) constar(em) na Certidão de Registro e Quitação de Pessoa Jurídica da licitante junto ao Conselho Regional de Engenharia e Agronomia – CREA deverá(ão) ser o(s) detentore(s) do atestado E/OU certidão de acervo técnico;

5.4.6.6 - Com base no artigo 43, § 3º, da Lei nº 8.666/93, a Prefeitura de Itapajé, se reserva o direito de consultar o CNIS (Cadastro Nacional de Informações Sociais), para comprovar o vínculo empregatício do(s) responsável(is) técnico(s) detentor(es) dos atestados com o licitante.

5.4.6.7 - No caso de duas ou mais licitantes apresentarem atestados de um mesmo profissional como responsável técnico, como comprovação de qualificação técnica, ambas serão inabilitadas.

5.4.7 - Relativo à CAPACITAÇÃO TÉCNICO-OPERACIONAL:

5.4.7.1 - Indicação do pessoal técnico adequado e disponível para a realização do objeto da licitação, bem como a qualificação curricular de cada um dos membros da equipe técnica que se responsabilizará pelos trabalhos, este documento deverá ser assinado por sócio administrador ou por representante legal da empresa, e deverá estar com firma reconhecida;

5.4.7.2 - O licitante deverá juntar declaração expressa assinada pelo(s) Responsável(is) Técnico(s), detentor(es) do(s) atestado(s) E/OU certidão(ões) de capacidade técnica, com firma reconhecida, informando que o(s) mesmo(s) concorda(m) com a inclusão de seu(s) nome(s) na participação permanente dos serviços na condição de profissional(is) responsável(is) técnico(s).

5.4.7.3 - Apresentação de certidão(ões) ou atestado(s), fornecido(s) por pessoa(s) jurídica(s) de direito público ou privado, em que figurem o nome da empresa proponente na condição de “contratada”, demonstrando que a empresa executou diretamente obras e/ou serviços compatíveis em características semelhantes com o objeto desta licitação.

5.4.7.3.1. Para fins da comprovação que trata esse subitem são consideradas relevantes, pertinentes e compatíveis com o objeto dessa licitação a(s) parcela(s) descrita(s) a seguir:

A) ATERRO C/COMPACTAÇÃO MECÂNICA E CONTROLE, MAT. DE AQUISIÇÃO;

B) PISO INTERTRAVADO TIPO TIJOLINHO (20 X 10 X 4CM), CINZA - COMPACTAÇÃO MECANIZADA

C) LUMINÁRIA 4 PÉTALAS EM POSTE DE CONCRETO CIRCULAR H=12M, ALTURA LIVRE 10,20M, LÂMPADA DE LED 210W, INCLUSIVE O POSTE

5.4.8 - Relativo à VISTA TÉCNICA:

5.4.8.1 - Declaração emitida pelo responsável legal da empresa de que o licitante tem pleno conhecimento das condições necessárias para a execução dos serviços, inclusive quanto ao local, características e graus de

complexidade existentes na área, bem como, das peculiaridades que possam implicar direta ou indiretamente na execução do objeto, conforme modelo (**ANEXO III, ITEM 03**) constante dos Anexos deste edital.

5.4.8.2 - Caso haja interesse por parte do licitante de realizar visita técnica no local onde serão realizados os serviços, a fim de tomar conhecimento das condições e peculiaridades, a mesma deverá ser previamente agendada, devendo os interessados marcar o dia pelo telefone (085) 3346 1169 no horário de 08:00 às 12:00 e 14:00 às 17:00 e somente serão válidas se realizada pelo(s) profissional(is) ou responsável(is) técnico(s) da empresa;

5.4.8.3 - Havendo visita técnica, será emitido Atestado de visita técnica, firmado pelo Secretário de Secretaria DE INFRAESTRUTURA E URBANISMO e/ou Engenheiro da Prefeitura do Município de Itapajé, de que a proponente, através do seu responsável, visitou o local onde serão executados os serviços, tomando pleno conhecimento dos projetos, das condições e da natureza do trabalho.

5.4.8.4 - O responsável por mais de uma empresa deverá indicar qual empresa está representando. Não será emitido atestado de visita em nome do mesmo responsável para mais de uma empresa.

5.4.8.5 - **O ATESTADO DE VISITA SOMENTE SERÁ FORNECIDO AO RESPONSÁVEL DA EMPRESA.**

5.4.9 - Relativo aos DEMAIS DOCUMENTOS DE HABILITAÇÃO:

5.4.9.1 - Declaração de que, em cumprimento ao estabelecido na Lei nº 9.854, de 27/10/1999, publicada no DOU de 28/10/1999, e ao inciso XXXIII, do artigo 7º, da Constituição Federal, não emprega menores de 18 (dezoito) anos em trabalho noturno, perigoso ou insalubre, nem emprega menores de 16 (dezesesseis) anos em trabalho algum, salvo na condição de aprendiz, a partir de 14 (quatorze) anos, conforme modelo (**ANEXO III, ITEM 02**) constante dos Anexos deste edital;

5.4.9.2 - Declaração expressa de integral concordância com os termos deste edital e seus anexos, conforme modelo (**ANEXO III, ITEM 02**) constante dos Anexos deste edital;

5.4.9.3 - Declaração, sob as penalidades cabíveis, de inexistência de fato superveniente impeditivo da habilitação, ficando ciente da obrigatoriedade de declarar ocorrências posteriores, (art.32, §2º, da Lei n.º 8.666/93), conforme modelo (**ANEXO III, ITEM 02**) constante dos Anexos deste edital;

5.4.9.4 - No caso de licitantes devidamente cadastrados na Prefeitura de Itapajé, a documentação mencionada no item 5.4.2 e os subitens 5.4.3.1 ao 5.4.3.7, 5.4.4.1, 5.4.4.2 e 5.4.9.1 deste Edital poderá ser substituída pela apresentação do Certificado de Registro Cadastral (CRC) junto à Prefeitura de Municipal de Itapajé, assegurado, neste caso, aos demais licitantes, o direito de acesso aos dados nele constantes), o qual deverá ser entregue acompanhado de todos os demais documentos tratados neste edital na qual não haja a possibilidade de substituição, tratada anteriormente, cuja autenticidade e prazo de validade serão analisados pela Presidente;

5.4.9.5.1 - A documentação constante do Cadastro de Fornecedores da Prefeitura Municipal de Itapajé deverá também se encontrar dentro do prazo de validade e atender ao disposto neste edital.

5.4.10 - Todos os documentos necessários à participação na presente fase deverão ser apresentados em original, cópia autenticada por cartório competente, publicação em Órgão Oficial ou autenticada pela Comissão Permanente de Licitação mediante apresentação dos originais.



5.4.11 - Cada face de documento reproduzida deverá corresponder a uma autenticação, ainda que diversas reproduções sejam feitas na mesma folha, todos perfeitamente legíveis.

5.4.12 - Caso na autenticação conste expressamente que a mesma se refere ao verso e ao anverso do documento, a exigência referente à autenticação de todas as faces do documento fica sem validade.

5.4.13 - Não serão aceitos documentos apresentados por meio de fitas, discos magnéticos, filmes ou cópias em fac-símile, mesmo autenticadas, admitindo-se fotos, gravuras, desenhos, gráficos ou catálogos apenas como forma de ilustração das propostas de preço.

5.4.14 - Os documentos necessários à participação na presente licitação, compreendendo os documentos referentes à habilitação, à proposta de preço e seus anexos, deverão ser apresentados no idioma oficial do Brasil.

5.4.15 - As proponentes ficam obrigadas ainda, a cumprirem além das exigências editalícias, as leis especiais às quais se enquadram e se amparam.

5.4.16 - Quaisquer documentos necessários à participação no presente certame licitatório, apresentados em língua estrangeira, deverão ser autenticados pelos respectivos consulados e traduzidos para o idioma oficial do Brasil, por tradutor juramentado.

5.4.17 - Caso o documento apresentado seja expedido por instituição que regulamente a disponibilização do documento pela Internet, a Comissão Permanente de Licitação verificará a autenticidade do mesmo através de consulta eletrônica.

5.4.18 - Caso o documento apresentado seja expedido por instituição pública que esteja com seu funcionamento paralisado no dia de recebimento dos envelopes, a licitante deverá, sob pena de ser inabilitada, apresentar o referido documento constando o termo final de seu período de validade coincidindo com o período da paralisação e deverá, quando do término da paralisação, sob pena de ser inabilitada supervenientemente, levar o documento à Comissão Permanente de Licitação nas condições de autenticação exigidas por este edital, para que seja apensado ao processo de licitação. Caso o processo já tenha sido enviado ao órgão de origem da licitação, deverá a licitante levá-lo a esta instituição para que o mesmo se proceda.

5.4.19 - As certidões exigidas (para aquelas cuja validade possa expirar), quando não contiverem prazo de validade expressamente determinado, não poderão ter suas datas de expedição superiores a 60 (sessenta) dias anteriores a data de abertura da presente licitação ou então apresentar declaração ou regulamentação do órgão emissor que disponha sobre a sua validade para o documento em questão.

5.4.20 - Os licitantes que apresentaram documentos de habilitação em desacordo com as descrições anteriores, defeituosos quanto ao seu conteúdo e forma e ilegíveis serão **INABILITADOS**, sendo eliminados, não podendo participar da fase subsequente do processo licitatório.

5.4.21 - Somente serão aceitos os documentos acondicionados no envelope "A", não sendo admitido posteriormente o recebimento de qualquer outro documento, nem permitido à licitante fazer qualquer adendo em documento entregue à Comissão Permanente de Licitação.

5.4.21.1 - Fica ressalvada a situação anterior, quando da necessidade de realização de diligência para apresentação de documentos que melhor instruem os documentos de habilitação do licitante;

5.4.22 - A Comissão poderá, também, solicitar original de documento já autenticado, para fim de verificação, sendo a empresa obrigada apresentá-lo no prazo máximo de 48 (quarenta e oito) horas contados a partir da solicitação, sob pena de, não o fazendo, ser inabilitada.

5.4.23 - A solicitação feita durante a sessão de habilitação deverá ser registrada em Ata.



PREFEITURA DE
ITAPAJÉ



6 – DA FASE DE PROPOSTAS DE PREÇOS

6.1 - A licitante deverá entregar à Comissão, juntamente dos envelopes contendo os Documentos de Habilitação, até a hora e dia previstos neste Edital, as **PROPOSTAS DE PREÇOS** devendo ser confeccionada no mínimo em **01 (uma) via e opcionalmente em arquivo digital, formato.xls ou .doc**, em envelope fechado e opaco, rubricado no fecho, contendo na parte externa os seguintes dizeres:

À COMISSÃO PERMANENTE DE LICITAÇÃO

**PREFEITURA MUNICIPAL DE ITAPAJÉ
TOMADA DE PREÇOS Nº 2019.11.04.1 - TP
ENVELOPE “B” – PROPOSTAS DE PREÇOS
PROPONENTE**

6.2 - As **PROPOSTAS DE PREÇOS**, serão composta pelo conjunto, sendo a **Proposta Comercial, Orçamento(s) Detalhado(s), Cronograma Físico-Financeiro**, devendo ambos, ser confeccionadas a máquina, impressão, ou a letra de fôrma, em papel timbrado, sem emendas, rasuras ou entrelinhas, datadas, perfeitamente legíveis, assinadas e com identificação **do(s) responsável(is) legais da Empresa e Engenheiro, rubricadas todas as vias.**

6.2.1 - Na **PROPOSTA COMERCIAL** deverá constar os seguintes dados:

- Serviços a serem executados, iguais ao objeto desta licitação;
- Preço GLOBAL por quanto a licitante se compromete os serviços objeto desta Licitação, expresso em reais em algarismo e por extenso;
- Prazo de validade da Proposta, que será de, no mínimo, **60 (SESSENTA) DIAS**;
- Prazo de execução dos serviços que será de **ACORDO COM O CRONOGRAMA FISICO FINANCEIRO DE CADA PROJETO**, contados a partir da emissão da primeira ordem de serviço;

6.2.2 - **ORÇAMENTO(S) DETALHADO(S)**, contendo de cada item a especificação do Grupo/Subgrupo/Serviço, a quantidade, a unidade, o preço unitário e o preço total, em algarismo, e o preço GLOBAL do orçamento, assinado pelo responsável da Empresa e Engenheiro responsável, contendo ainda:

- Planilha de preços unitários que deram margem aos resultados apresentados na proposta, com duas casas decimais, sem erros de arredondamentos;
- Planilha de Composição de Preços Unitários, para cada serviço constante do orçamento apresentado, contendo todos os insumos e coeficientes de produtividade necessários à execução de cada serviço, quais sejam equipamentos, mão-de-obra, totalização de encargos sociais, insumos, transportes, BDI, totalização de impostos e taxas, e quaisquer outros necessários à execução dos serviços;
- Planilha analítica de encargos sociais;
- Planilha analítica de impostos e taxas;

- e) Composição analítica da taxa de B.D.I. (Benefícios e Despesas Indiretas), de acordo com o especificado no projeto básico, em anexo, e recomendações do TCU – Tribunal de Contas da União;
- 6.2.2.1 -No caso de erro na coluna UNIDADE, a Comissão considerará como correta a Unidade expressa no Orçamento da Prefeitura Municipal de Itapajé para o item.

6.2.3 - CRONOGRAMA FÍSICO FINANCEIRO.

- 6.2.3.1 - Os valores contidos nos orçamentos serão considerados em moeda corrente nacional (REAL) mesmo que não contenham o símbolo da moeda (R\$).
- 6.2.3.2 - Os preços constantes do orçamento da licitante deverão conter apenas duas casas decimais após a vírgula, cabendo ao licitante proceder ao arredondamento ou desprezar os números após as duas casas decimais dos centavos.

6.3 - Serão **DESCCLASSIFICADAS** as propostas que:

- 6.3.1 - Apresentarem preços superiores ao limite estabelecido ou manifestadamente inexequíveis;
- 6.3.2 - Apresentarem preços inferiores a 70% (setenta por cento) do menor dos seguintes valores a saber:
- Média aritmética dos valores das propostas superiores a 50% (cinquenta por cento) do valor orçado pela Administração, ou
 - Valor orçado pela Administração.
- 6.3.3 - Condições ilegais, omissões, erros e divergência ou conflito com as exigências deste Edital.
- 6.3.4 - Proposta em função da oferta de outro competidor na licitação.
- 6.3.5 - Preço unitário inexistente, simbólico ou irrisório, havido assim como aquele incompatível com os preços praticados no mercado, conforme a Lei nº 8.666/93 e suas alterações.
- 6.3.6 - Preço unitário e/ou GLOBAL excessivo, assim entendido como aquele superior ao orçado pela PMI, estabelecido no Projeto Básico/Termo de Referência e Projeto Básico de Engenharia.
- 6.3.7 - Preços unitários e/ou globais inexequíveis na forma do Art. 48 da Lei das Licitações.
- 6.3.8 - Quantitativos divergentes dos constantes na Planilha de preços estimados.
- 6.3.9 - Propostas que não atendam ao item 6 do edital.

7 – DOS PROCEDIMENTOS

- 7.1 - A Presidente da Comissão Permanente de Licitação fará a verificação da(s) licitante(s) que protocolaram os documentos de habilitação, conforme item 4.2 deste edital, bem como, realizará o credenciamento dos representantes presentes à sessão, e a seguir, colocará os documentos de credenciamento para rubricas e informará a todos os presentes, a relação das empresas que acudiram a participação do processo.
- 7.2 - Os Documentos de Credenciamento e os envelopes “A” – Documentos de Habilitação e “B” – Proposta de Preços, todos fechados, serão recebidos pela Comissão no dia, hora e local definidos no preâmbulo deste Edital.
- 7.2.1 - Após o(a) Presidente(a) da Comissão receber os Documentos de Credenciamento e Envelopes “A” e “B” e declarar encerrado o prazo de recebimento dos Documentos de Credenciamento e Envelopes, nenhum outro será recebido e nem serão aceitos outros documentos que não os existentes nos referidos envelopes.



PREFEITURA DE
ITAPAJÉ



7.3 - Após a Presidente da Comissão receber os Documentos de Credenciamento e Envelopes “A” e “B” e declarar encerrado o prazo de recebimento dos Documentos de Credenciamento e Envelopes, nenhum outro será recebido e nem serão aceitos outros documentos que não os existentes nos referidos envelopes.

7.4 - Em seguida, os licitantes rubricarão os envelopes contendo as Propostas de Preços – “B”, ficando a comissão em posse dos mesmos até a abertura e julgamento respectivo.

7.5 - Posteriormente, serão abertos os envelopes contendo os documentos exigidos para fins de habilitação. A Comissão examinará os aspectos relacionados com a suficiência, a formalidade, a idoneidade e a validade dos documentos, além de conferir se as cópias porventura apresentadas estão devidamente autenticadas pelo Cartório competente ou se são idênticas aos documentos originais, nas quais deverão ser apresentados.

7.5.1 - Será inabilitada a licitante que deixar de apresentar qualquer um dos documentos exigidos no envelope “A”, ou apresentá-los em desacordo com as exigências do presente Edital.

7.6 - Os documentos de habilitação serão rubricados pelos membros da Comissão e licitantes interessados como representantes das proponentes, que examinarão e rubricarão todas as folhas dos Documentos de Habilitação, em seguida, postos à disposição dos prepostos das licitantes para que os examinem e os rubriquem.

7.7 - A Comissão examinará possíveis apontamentos feitos por prepostos das licitantes, manifestando-se sobre o seu acatamento ou não.

7.8 - Se presentes os prepostos das licitantes à sessão, o(a) Presidente(a) da Comissão fará diretamente a intimação dos atos relacionados com a habilitação e inabilitação das licitantes, fundamentando a sua decisão registrando os fatos em ata. Caberá aos prepostos das licitantes declararem intenção de interpor recurso, a fim de que conste em ata e seja aberto o prazo recursal. Os autos do processo estarão com vista franqueada ao interessado na presença da Comissão.

7.8.1 - Poderá haver a requisição de cópia dos autos, desde que seja feito por requerimento escrito.

7.8 - Caso não estejam presentes à sessão os prepostos das licitantes, a intimação dos atos referidos no item anterior será feita através do meio de publicação Oficial do Município, iniciando-se no dia útil seguinte à publicação o prazo de 05 (cinco) dias úteis previsto em lei para a entrega à Comissão das razões e contrarrazões de recursos a serem interpostos pelos recorrentes, bem como, publicidade aos atos do processo. O Procedimento ficará suspenso.

7.9 - Decorridos os prazos e proferida a decisão sobre os recursos interpostos, a Comissão marcará a data e horário em que dará prosseguimento ao procedimento licitatório, cuja comunicação às licitantes será feita com a antecedência mínima de 24 (vinte e quatro) horas da data marcada, através do meio de publicação Oficial do Município, de forma a dar publicidade aos atos do processo.

7.10 - Inexistindo recurso, ou depois de proferida a decisão sobre recurso interposto, a Comissão dará prosseguimento ao procedimento licitatório.

7.11 - Na ausência de qualquer preposto de licitante, a Comissão manterá em seu poder o referido envelope, que deverá ser retirado pela licitante no prazo de 30 (trinta) dias contados da data referida no aviso que marca a data da sessão de prosseguimento do procedimento licitatório.

7.12 - Será feita, em seguida, a abertura do Envelope “B”. A Comissão conferirá se foram entregues no referido envelope a Proposta, Orçamento, Cronograma Físico-Financeiro e demais documentos solicitados no item 6 deste edital.

7.13 - Em seguida, a Comissão iniciará o JULGAMENTO. Inicialmente, serão examinados os aspectos formais da Proposta. O não atendimento a pelo menos uma das exigências deste Edital será motivo de DESCLASSIFICAÇÃO da proposta.

7.14 - A Comissão fará, então, o ordenamento das propostas das demais licitantes não desclassificadas pela ordem crescente dos preços nelas apresentados;

7.15 - A Comissão examinará, da licitante cuja proposta está em primeiro, segundo e terceiro lugar, o Orçamento. Não sendo encontrados erros a Comissão declarará a licitante classificada em primeiro lugar como vencedora desta licitação.

7.16 - Caso seja encontrado erro ou erros a Comissão promoverá desclassificação da proposta e fará a mesma verificação com relação à proposta da licitante que apresentou o segundo **MENOR PREÇO GLOBAL** e assim sucessivamente, observada a ordem crescente dos valores das propostas de preços, até que uma mesma empresa tenha sua Proposta de Preços e o Orçamento da conformidade com todos os requisitos do Edital.

7.17 - A Comissão não considerará como erro as diferenças por ventura existentes nos centavos, decorrentes de operações aritméticas, desde que o somatório das diferenças nos centavos não ultrapasse o valor em real correspondente a 0,1 (zero vírgula um por cento) do valor GLOBAL do orçamento da licitante.

7.18 - Caso duas ou mais licitantes que não tenham sido desclassificadas apresentem suas propostas com preços iguais, a Comissão fará sorteio para classificá-las, e adotará os procedimentos previstos neste capítulo.

7.19 - Caso a proponente com proposta de preços classificada em 1º (primeiro) lugar, não seja **Microempresa (ME)** ou **Empresa de Pequeno Porte (EPP)**, a Comissão procederá de acordo com os subitens a seguir:

7.19.1 - Fica assegurado, como critério de desempate o exercício do direito de preferência para a **Microempresa (ME)** ou **Empresa de Pequeno Porte (EPP)**, devendo a licitante estar presente para poder exercer mencionado direito à sessão pública de divulgação do julgamento da análise das propostas de preços.

7.19.1.1 - Caso haja suspensão da sessão na data inicialmente estabelecida, a Comissão marcará previamente nova data de prosseguimento, ficando à cargo do licitante a obrigatoriedade de comparecimento para o uso deste benefício.

7.19.2 - Entende-se por empate aquelas situações em que as propostas apresentadas pelas **Microempresa (ME)** ou **Empresa de Pequeno Porte (EPP)** sejam iguais ou até 10% (dez por cento) superiores à proposta mais bem classificada, depois de ordenadas as propostas de preços em ordem crescente dos preços ofertados.

7.19.3 - Para efeito do disposto no subitem 7.19.1., ocorrendo empate, a Comissão procederá da seguinte forma:

a) A Microempresa - ME ou Empresa de Pequeno Porte - EPPMIs bem classificada poderá apresentar proposta de preço inferior àquela considerada vencedora do certame, situação em que será classificada em primeiro lugar e conseqüentemente declarada vencedora do certame.

b) Não ocorrendo à contratação da microempresa ou empresa de pequeno porte, na forma da alínea anterior, serão convocadas as remanescentes que porventura se enquadrem na hipótese do subitem 7.19.2, na ordem classificatória, para o exercício do mesmo direito.

c) Verificada a aceitabilidade da proposta, a licitante ME ou EPP vencedora deverá apresentar a proposta devidamente adequada no prazo máximo e improrrogável de até 48 horas.

7.19.4 - No caso de equivalência dos valores apresentados pelas **Microempresa (ME)** ou **Empresa de Pequeno Porte (EPP)** que se encontrem no intervalo estabelecido no subitem 7.19.2, será realizado sorteio entre elas para que se identifique aquela que primeiro poderá apresentar nova de preços, que deverá ser registrada em ata.

7.19.5 - Na hipótese de não contratação nos termos previstos no subitem acima, o objeto licitado será adjudicado em favor da proposta originalmente vencedora do certame.

7.19.6. Ocorrendo à situação prevista no subitem 7.19.3, a **Microempresa (ME)** ou **Empresa de Pequeno Porte (EPP)** mais bem classificada deverá apresentar nova proposta de preços. Todos os atos deverão constar da ata dos trabalhos.

7.19.6.1 – Caso o representante da proponente que esteja enquadrada na situação do item 7.19.2 esteja presente na referida sessão, o mesmo deverá ofertar a nova oferta no momento da sessão.

7.19.6.2 – Caso o licitante não esteja presente na sessão, fica precluso o mencionado direito, não podendo-o mais ser ofertado posteriormente.

7.19.7 -A Comissão, após os procedimentos previstos nos itens anteriores deste capítulo, suspenderá a sessão a fim de que seja lavrada Ata a ser assinada pelos membros da Comissão e pelos prepostos dos licitantes que participam da licitação.

7.19.8 -Se presentes os prepostos das licitantes à sessão, o(a) Presidente(a) da Comissão fará diretamente a intimação dos atos relacionados com o julgamento das propostas, fundamentando a sua decisão e registrando os atos em ata. Caberá aos prepostos das licitantes se manifestarem sobre a intenção de interpor ou não recurso, a fim de que conste em ata e seja aberto o prazo recursal. Os autos do processo estarão com vista franqueada ao interessado ou interessados na presença da Comissão.

7.19.9 -Caso não estejam presentes à sessão os prepostos das licitantes, a intimação dos atos referidos no item anterior será feita através da Imprensa Oficial do Município, iniciando-se no dia útil seguinte à publicação o prazo de 05 (cinco) dias úteis previsto em lei para a entrega a Comissão das razões de recursos a serem interpostos pelos recorrentes, bem como, publicidade aos atos do processo. O Procedimento ficará será suspenso.

7.19.10 - As dúvidas que surgirem durante as reuniões serão esclarecidas pelo(a) Presidente(a) da Comissão, na presença dos prepostos das licitantes.

7.19.11 - À Comissão é assegurado o direito de suspender qualquer sessão e marcar seu reinício para outra ocasião, fazendo constar esta decisão da Ata dos trabalhos. No caso, os envelopes ainda não abertos deverão ser rubricados pelos membros e pelos licitantes interessados.

7.19.12 - A Comissão poderá, para analisar os Documentos de Habilitação, as Propostas e os Orçamentos, solicitar pareceres técnicos e suspender a sessão para realizar diligências a fim de obter melhores subsídios para as suas decisões.

7.19.13 -Todos os documentos ficarão sob a guarda da Comissão Permanente de Licitação, até a conclusão do procedimento.

7.19.14 - No caso de decretação de feriado que coincida com a data designada para entrega dos envelopes “A” e “B” e suas aberturas, esta licitação se realizará no primeiro dia útil subsequente, na mesma hora e mesmo local, podendo, no entanto, a Comissão definir outra data, horário e até local, fazendo a publicação e divulgação na mesma forma do início.

7.19.15 - A Comissão não considerará qualquer oferta de vantagens não prevista neste Edital, nem preço ou vantagem baseada nas propostas das demais licitantes.

7.19.16 - Ocorrendo discrepância entre qualquer preço numérico ou por extenso, prevalecerá este último.

7.19.17 - Quando todas as licitantes forem inabilitadas ou todas as propostas forem desclassificadas, em não havendo intenção de interposição de recurso por parte de licitante, a Comissão poderá fixar às licitantes, prazo de 08 (oito) dias úteis para a apresentação de nova documentação ou de outras propostas.

7.19.18 - Abertos os envelopes contendo as Propostas, após concluída a fase de habilitação, não cabe desclassificar a proposta por motivo relacionado com a habilitação, salvo em razão de fato superveniente ou só conhecido após o julgamento.

7.19.19 - Ficará a cargo da Presidente a definição do momento da devolução dos envelopes "A" e "B" que por ventura não tenham sido abertos no decorrer do processo.

8 - DA ADJUDICAÇÃO E HOMOLOGAÇÃO

8.1 - A Comissão emitirá relatório contendo o julgamento e resultado deste Edital, com classificação das licitantes, que estará assinado pelos membros que dela participaram.

8.2 - A Adjudicação desta licitação será feita pela Presidente da Comissão Permanente de Licitação e a Homologação da licitação em favor da licitante cuja proposta de preços seja classificada em primeiro lugar são da competência do Secretário(a) Municipal de SECRETARIA DE INFRAESTRUTURA E URBANISMO.

8.3 - O Secretário(a) Municipal de SECRETARIA DE INFRAESTRUTURA E URBANISMO, se reserva o direito de não homologar e revogar a presente licitação, por razões de interesse público decorrente de fato superveniente devidamente comprovado, mediante parecer escrito e fundamentado sem que caiba a qualquer das licitantes o direito.

9 - DO CONTRATO

9.1 - O Município de Itapajé, através da SECRETARIA DE INFRAESTRUTURA E URBANISMO, e a licitante vencedora desta licitação assinarão contrato, no prazo de **05 (CINCO) DIAS**, contados da data da convocação para este fim expedida pela Prefeitura Municipal sob pena de decair do direito à contratação.

9.1.1 - A convocação do licitante vencedor se dará através de publicação em jornal de grande circulação ou correspondência com Aviso de Recebimento ou, ainda, através de endereço eletrônico válido a ser fornecido pelo Licitante na fase de proposta, conforme modelo fornecido.

9.2 - A recusa injusta da licitante vencedora em assinar o Contrato, aceitar ou retirar o instrumento equivalente dentro do prazo estabelecido pelo órgão contratante caracteriza o descumprimento total da obrigação assumida, sujeitando-a a multa de 10% (dez por cento) sobre o valor da obra ou serviço constante de sua proposta de preços.

9.3 - A execução do Contrato deverá ser acompanhada e fiscalizada por representante da Prefeitura Municipal de Itapajé especialmente designado.

9.3.1 - O representante da Prefeitura Municipal de Itapajé anotarà em registro próprio todas as ocorrências relacionadas com a execução do contrato, determinando o que for necessário à regularização das faltas ou defeitos observados.

9.3.2 - As decisões e providências que ultrapassarem a competência do representante deverão ser solicitadas a seus superiores em tempo hábil para a adoção das medidas convenientes.

9.4 - A Contratada deverá manter preposto(s), aceito pela Prefeitura Municipal, no local a ser prestado o serviço, para representá-lo na execução do contrato.

9.4.1 - Fica a contratada na obrigação de manter, durante toda a execução do contrato, em compatibilidade com as obrigações por ele assumidas, todas as condições de habilitação e qualificação exigidas na licitação.

9.5 - A Contratada é responsável pelos encargos trabalhistas, previdenciários, fiscais e comerciais resultantes da execução do contrato.

9.6 - O prazo para o início da execução dos serviços fica fixado em **05 (CINCO) DIAS** contados a partir da data da assinatura da Ordem de Serviço.

9.7 - A assinatura da ordem de serviços poderá ser de forma presencial, bem como, ser enviada ao licitante vencedor se dará através de publicação em jornal de grande circulação ou correspondência com Aviso de Recebimento ou, ainda, através de endereço eletrônico válido a ser fornecido pelo Licitante em seus documentos de habilitação ou em sua proposta de preços, conforme modelo fornecido.

9.8 - O contrato terá vigência de **12 (DOZE) MESES**, sendo que o prazo para a execução dos serviços do é de **ACORDO COM O CRONOGRAMA FISICO FINANCEIRO DE CADA PROJETO**, contados da assinatura da ordem de serviço.

9.9 - A prorrogação de prazo deverá ser justificada por escrito e previamente autorizada pelo Secretário(a) Municipal de **SECRETARIA DE INFRAESTRUTURA E URBANISMO**.

9.10 - Ocorrerá a rescisão do contrato, independentemente de interpelação judicial ou extrajudicial e sem que caiba à Contratada direito a indenização de qualquer natureza, ocorrendo qualquer dos seguintes casos:

9.10.1 - não cumprimento ou cumprimento irregular das cláusulas contratuais ou da legislação vigente;

9.10.2 - lentidão na execução dos serviços, levando a Prefeitura Municipal a presumir pela não conclusão dos mesmos nos prazos estipulados;

9.10.3 - cometimento reiterado de erros na execução dos serviços;

9.10.4 - concordata, falência ou dissolução da firma ou insolvência de seus sócios, gerentes ou diretores;

9.10.5 - alteração social ou a modificação da finalidade ou de estrutura da empresa, que prejudique a execução do contrato;

9.10.6 - razões de interesse público, de alta relevância de amplo conhecimento, justificados e determinados pela Prefeitura Municipal;

9.10.7 - O atraso superior a 90 (noventa) dias dos pagamentos devidos pela Prefeitura, decorrentes de obras ou serviços, ou parcelas destes já recebidos ou executados, salvo em caso de calamidade pública, grave perturbação da ordem interna ou guerra, assegurado à Contratada o direito de optar pela suspensão do cumprimento de suas obrigações até que seja normalizada a situação;

9.11 - A rescisão amigável do contrato, por acordo entre as partes, deverá ser precedida de autorização escrita e fundamentada do Ordenador de Despesas.

9.12 - É facultada à Prefeitura Municipal de Itapajé, quando o convocado não assinar termo do contrato no prazo e nas condições estabelecidas neste Edital convocar os licitantes remanescentes, na ordem de classificação, para fazê-lo em igual prazo e nas mesmas condições propostas pelo primeiro classificado, inclusive quanto aos preços atualizados, de conformidade com este Edital, ou revogar esta licitação.

9.13 - A Prefeitura Municipal de Itapajé poderá, a seu critério, determinar a execução antecipada de serviços, obrigando-se a Contratada a realizá-los.

10 - DOS ACRÉSCIMOS E/OU SUPRESSÕES AO CONTRATO

10.1 - À Contratante caberá o direito de promover acréscimos ou supressões nos serviços, que se fizerem necessários, até o limite correspondente a 25% (vinte e cinco por cento) do valor inicial do contrato, e, no caso particular de reforma, até o limite de 50% (cinquenta por cento), mantendo-se as demais condições do contrato nos termos do art. 65, parágrafo 1º, da Lei nº 8.666/93.

10.2 - Caso haja acréscimo ou diminuição no volume dos serviços este será objeto de Termo Aditivo ao contrato, após o que será efetuado o pagamento, calculado nos termos do item 10.1.

11 - DO PAGAMENTO, DO REAJUSTAMENTO E REEQUILÍBRIO ECONÔMICO-FINANCEIRO

11.1- Os pagamentos serão feitos de acordo com a realização dos serviços, em até 30 (trinta) dias do mês subsequente ao adimplemento da obrigação e encaminhamento da documentação tratada neste subitem, observadas as disposições editalícias, através de crédito na Conta Bancária do fornecedor ou através de cheque nominal, de acordo com os valores contidos na Proposta de Preços do licitante em conformidade com projeto básico.

11.2 - O valor do presente Contrato não será objeto de reajuste antes de decorrido 01 (um) ano da sua assinatura, circunstância na qual as faturas serão reajustadas com base na variação do índice nacional da construção civil (INCC - Coluna 35) divulgado pela Fundação Getúlio Vargas - FGV.

11.3 - **REEQUILÍBRIO ECONÔMICO-FINANCEIRO:** Na hipótese de sobrevirem fatos imprevisíveis, ou previsíveis, porém de consequências incalculáveis, retardadores ou impeditivos da execução do ajustado, ou ainda, em caso de força maior, caso fortuito ou fato do príncipe, configurando álea econômica extraordinária e extracontratual, poderá, mediante procedimento administrativo onde reste demonstrada tal situação e termo aditivo, ser restabelecida a relação que as partes pactuaram inicialmente entre os encargos do contratado e a retribuição da Administração para a justa remuneração do fornecimento, objetivando a manutenção do equilíbrio econômico-financeiro inicial do contrato, na forma do artigo 65, II, "d" da Lei Federal n.º 8.666/93, alterada e consolidada.

11.4 - Independentemente de declaração expressa, fica subentendido que, no valor pago pelo contratante, estão incluídas todas as despesas necessárias à execução dos serviços, inclusive as relacionadas com materiais, equipamentos e mão-de-obra.

12 - DOS RECURSOS ORÇAMENTÁRIOS

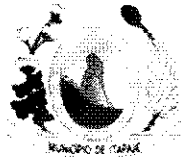

PREFEITURA DE
ITAPAJÉ



12.1 - A despesa decorrente da contratação correrá à conta de recursos específicos consignados no Orçamento: **Recursos ordinários; Transferência da União de Royalt**, nas seguintes Dotações Orçamentárias respectivamente:

ÓRGÃO	UNIDADE ORÇ.	FUNÇÃO/SUBFUNÇÃO/PROGRAMA/P-A/Nº DO PROJETO-ATIVIDADE	FONTE	ELEMENTO DE DESPESAS
04	01	15 451 0006 1.003	1001000000 1530000000	4.4.90.51.00 4.4.90.51.99

13 - DOS RECURSOS

13.1 - Das decisões proferidas pela Comissão Permanente de Licitação caberão recursos no prazo de 05 (cinco) dias úteis contados da intimação do ato.

13.2 - Os recursos deverão ser dirigidos ao Secretário(a) Municipal de SECRETARIA DE INFRAESTRUTURA E URBANISMO, interpostos mediante petição datilografada, devidamente arazoada e assinada pelo representante legal da recorrente, que comprovará sua condição como tal.

13.3 - Os recursos relacionados com a habilitação e inabilitação da licitante e do julgamento das propostas deverão ser entregues o(a) Presidente(a) ou a um dos Membros da Comissão Permanente de Licitação da Prefeitura Municipal de Itapajé, no devido prazo, não sendo conhecidos os interpostos fora dele.

13.4 - Interposto, o recurso será comunicado aos demais licitantes, que poderão impugná-los no prazo de 05 (cinco) dias úteis.

13.5 - Decidido o recurso pela Comissão, deverá ser enviado, devidamente informado, a Secretário(a) Municipal de SECRETARIA DE INFRAESTRUTURA E URBANISMO, que proferirá sua decisão.

13.6 - Nenhum prazo de recurso se inicia ou corre sem que os autos do processo estejam com vista franqueada ao interessado.

13.7 - Na contagem dos prazos excluir-se-á o dia do início e incluir-se-á o do vencimento, e considerar-se-ão os dias consecutivos, exceto quando for explicitamente disposto em contrário.

14 - DAS PENALIDADES E DAS SANÇÕES

14.1 - A licitante que, convocada pela PMI para assinar o instrumento de contrato, se recusar a fazê-lo dentro do prazo previsto nesta TOMADA DE PREÇOS, sem motivo justificado aceito pela PMI, estará sujeita à suspensão temporária de participação em licitação promovida pelos órgãos do Município de Itapajé, pelo prazo de 02 (dois) anos.

14.2 - O atraso injustificado na execução do contrato sujeitará a Contratada à multa de mora prevista no presente Edital, podendo a PMI rescindir unilateralmente o contrato. À Contratada será aplicada, ainda, a pena de SUSPENSÃO de participação em licitação promovida pelos órgãos do Município de Itapajé, pelo prazo de 02 (dois) anos, período durante o qual estará impedida de contratar com o Município de Itapajé.

14.3 - Em caso de a Licitante ou Contratada ser reincidente, será declarada como inidônea para licitar e contratar com o Município de Itapajé.



PREFEITURA DE
ITAPAJÉ



14.4 - As sanções previstas neste Edital serão aplicadas pela PMI, à licitante vencedora desta licitação ou à Contratada, facultada a defesa prévia da interessada nos seguintes casos:

14.4.1 - de 5 (cinco) dias úteis, nos casos de ADVERTÊNCIA e de SUSPENSÃO;

14.4.2 - de 10 (dez) dias da abertura de vista do processo, no caso de DECLARAÇÃO DE IDONEIDADE PARA LICITAR OU CONTRATAR COM O MUNICÍPIO DE Itapajé.

14.5 - As sanções de ADVERTÊNCIA, SUSPENSÃO e DECLARAÇÃO DE INDONEIDADE PARA LICITAR OU CONTRATAR COM O MUNICÍPIO DE Itapajé poderão ser aplicadas juntamente com as de MULTA prevista neste Edital;

14.6 - As sanções de SUSPENSÃO e de DECLARAÇÃO DE INDONEIDADE PARA LICITAR E CONTRATAR COM O MUNICÍPIO DE Itapajé, poderão também ser aplicadas às licitantes ou aos profissionais que, em razão dos contratos firmados com qualquer órgão da Administração Pública Federal, Estadual e Municipal:

I - tenha sofrido condenação definitiva por praticarem, por meios dolosos, fraude fiscal no recolhimento de quaisquer tributos;

II - tenham praticados atos ilícitos visando a frustrar os objetivos da licitação;

III - demonstrem possuir idoneidade para contratar com a Administração Pública em virtude de atos ilícitos praticados.

14.7 - Somente após a Contratada ressarcir o Município de Itapajé pelos prejuízos causados e após decorrido o prazo de SUSPENSÃO aplicada é que poderá ser promovida a reabilitação perante a própria autoridade que aplicou a sanção.

14.8 - A declaração de idoneidade, é da competência exclusiva do Secretário(a) Municipal de SECRETARIA DE INFRAESTRUTURA E URBANISMO do Município de Itapajé.

15- DA TENTATIVA DE FRAUDE E FRUSTAÇÃO DOS ATOS DO PROCESSO E DEMAIS DITAMES LEGAIS

15.1 - A tentativa de fraude ou frustração dos atos e ações a serem realizados por parte dos proponentes, há qualquer momento do presente processo, poderá caracterizar o enquadramento dos mesmos nas sanções dos crimes e penas previstas do Art. 90º, Art. 93º e Art. 96º da Lei Federal 8.666/93, e sendo necessário, ainda, abertura e instauração do devido processo administrativo para a averiguação e apuração dos fatos ocorridos, de forma a aplicação das devidas penalidades e punições cabíveis.

15.2 - É facultado a Comissão Permanente de Licitação, em qualquer ausência ou omissão quanto a instruções e ditames deste edital, a aplicação das normas, instrumentos e demais fontes legais do instrumento jurídico brasileiro, de forma a manter ideal e legal transcorrer dos atos e ações dos procedimentos do certame.

16 - DAS DISPOSIÇÕES FINAIS

16.1 - As informações sobre esta licitação podem ser obtidas junto à Comissão de Pregão da PMI, na Av. Antônio Pereira de Melo, nº 353, Padre Lima – Itapajé/CE – CEP 62.600-000 ou através do telefone (85) 3346-1015, de segunda a sexta-feira, no horário de 08:00 às 12:00 horas.



PREFEITURA DE
ITAPAJÉ



16.2 - Cópias do edital e anexos serão fornecidas mediante Protocolo de Retirada de Edital, mediante pagamento de cópia reprográfica, na Sede da Comissão de Pregão da Prefeitura Municipal de ITAPAJÉ, situada na Av. Antônio Pereira de Melo, nº 353, Padre Lima – Itapajé/CE – CEP 62.600-000 ou através do telefone (85) 3346-1015, de segunda a sexta-feira, no horário de 08:00 às 12:00 horas, de segunda a sexta-feira, no horário de 08:00 às 12:00 horas, ficando os autos do presente processo administrativo à disposição para vistas e conferência dos interessados, ficando o licitante obrigado a;

16.3 - Sem que caiba aos licitantes qualquer tipo de reclamação ou indenização, fica assegurado à autoridade competente:

16.3.1 - Alterar as condições do presente edital, fazendo a reposição do prazo na forma da Lei;

16.3.2 - Revogar a presente licitação por razões de interesse público decorrente de fato superveniente devidamente comprovado.

16.3.2.1 - A autoridade competente deve anular esta licitação, por ilegalidade, mediante parecer escrito e devidamente fundamentado.

16.4 - Quaisquer esclarecimentos serão prestados pela Comissão ou pela PMI, durante o expediente normal.

16.5 - Fica eleito o foro de Itapajé (CE) para dirimir qualquer dúvida na execução deste Edital.

Itapajé (CE), 06 de novembro de 2019.

JOSÉ MAC DOWEL TEIXEIRA AZEVEDO NETO
PRESIDENTE DA C.P.L.



PREFEITURA DE
ITAPAJÉ



ANEXO I

PROJETO BÁSICO/TERMO DE REFERÊNCIA E PROJETO BÁSICO DE ENGENHARIA

(EM ANEXO)



MEMORIAL DESCRITIVO

**OBRA: CONSTRUÇÃO DE PRAÇA PÚBLICA NO BAIRRO
PEDRA BRANCA NO MUNICÍPIO DE ITAPAJÉ – CE**

LOCAL: BAIRRO PEDRA BRANCA – ITAPAJÉ/CE

OUTUBRO/2019



PREFEITURA MUNICIPAL DE ITAPAJÉ

CONSTRUÇÃO DE PRAÇA PÚBLICA NO BAIRRO PEDRA
BRANCA NO MUNICÍPIO DE ITAPAJÉ – CE

MEMORIAL DESCRITIVO



1.0 - ESPECIFICAÇÕES

1.1 – CONSIDERAÇÕES INICIAIS

1.1.1 – OBJETO DESTA ESPECIFICAÇÃO:

O presente memorial descritivo e especificações tem por objetivo estabelecer as normas e condições a serem obedecidas para **CONSTRUÇÃO DE PRAÇA PÚBLICA NO BAIRRO PEDRA BRANCA NO MUNICÍPIO DE ITAPAJÉ - CE**. Estas especificações têm, também, a finalidade de estabelecer os direitos e as obrigações da Prefeitura Municipal de Itapajé, doravante designada CONTRATANTE, e da Construtora, a quem será confiada à execução dos serviços, doravante designada CONTRATADA.

2.1.2 – CABE A CONTRATADA:

2.1.2.1 – VISITAR A OBRA ANTES DA EXECUÇÃO:

A visita do construtor ao local da obra é de suma importância, pois cabe a ele a responsabilidade pela execução dos serviços contratados sem alegação de desconhecimento em todo ou em partes da obra.

2.1.2.2 – MANTER NA OBRA OS SEGUINTE DOCUMENTOS:

- A) Uma via do contrato;
- B) Cópias dos projetos e detalhes de execução para uso exclusivo da fiscalização;
- C) Registro das alterações regulares autorizadas;
- D) Cronograma de execução devidamente atualizado;
- E) Cópia do orçamento correspondente a obra;

Rita Amélia M. Brandão Roca
Engenheira Civil
RUC 1615041600
CRA/CE 320503



PREFEITURA MUNICIPAL DE ITAPAJÉ

CONSTRUÇÃO DE PRAÇA PÚBLICA NO BAIRRO PEDRA BRANCA NO MUNICÍPIO DE ITAPAJÉ – CE MEMORIAL DESCRITIVO



F) Cópia da ART de execução da Obra.

2.1.2.3 – APRESENTAR QUADRO TÉCNICO:

A contratada deverá apresentar a contratante, antes do início de execução dos serviços, um comprovante que possua em seu quadro técnico na data da licitação, um profissional de nível superior reconhecido pelo CREA-CE, detentor de acervo técnico que comprove a execução de serviços semelhantes aos discriminados nesta especificação.

2.1.3 – CABE A CONTRATANTE:

2.1.3.1 – FORNECER PROJETOS:

A contratante fornecerá a construtora, mediante pedido por escrito, os projetos de arquitetura, instalações elétricas e hidráulicas, assim como os seus respectivos detalhes.

2.1.3.2 – FISCALIZAR:

A contratante efetuará fiscalização regular dos serviços através de técnicos da sua Equipe de Fiscalização, com autoridade para exercer toda e qualquer ação de controle de fiscalização dos serviços.

2.2 – CONSIDERAÇÕES GERAIS

Em caso de dúvida ou divergência na interpretação dos projetos e especificações, deverá ser consultada a fiscalização.

Rita Amélia Brandão Rosa
OAB/CE 15041600
RMP 0615041600
CNPJ 07129506





PREFEITURA MUNICIPAL DE ITAPAJÉ

CONSTRUÇÃO DE PRAÇA PÚBLICA NO BAIRRO PEDRA
BRANCA NO MUNICÍPIO DE ITAPAJÉ – CE

MEMORIAL DESCRITIVO

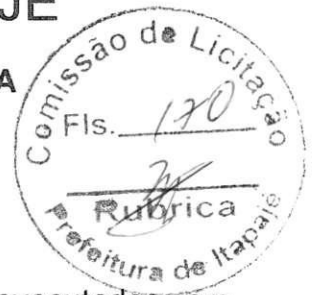

Serão impugnados pela fiscalização todos os serviços executados em desacordo com as especificações e projetos.

A comunicação entre a CONTRATANTE e a CONTRATADA, e vice-versa, relativa à execução da obra, somente terão validade se efetuadas por escrito.

A não ser quando especificados em contrário, os materiais e empregar serão novos, todos nacionais, comprovadamente a 1ª qualidade e satisfaçam rigorosamente as condições nesta especificação e obedecerão as prescrições das normas da ABNT. As expressões de “primeira qualidade” ou “similar” significa, quando existirem diferentes graduações de qualidade de um mesmo produto, essa graduação a ser utilizada será sempre a maior, e para que todo e qualquer “similar” possam ser utilizados, o construtor deverá consultar a FISCALIZAÇÃO por escrito, e em caso de aprovação ou desaprovação, esta também será comunicada por escrito.

2.3 – DISPOSIÇÕES GERAIS

Todos os serviços deverão ser executados com rigorosa obediência às normas da ABNT – Associação Brasileira de Normas Técnicas, bem como as normas das concessionárias locais, código de obras do município de Itapajé e as presentes especificações.

Rita Amélia Cavendish Rosa
Engenheira Civil
CRM 130479/80
CREA/CE 220562



PREFEITURA MUNICIPAL DE ITAJAJÉ

CONSTRUÇÃO DE PRAÇA PÚBLICA NO BAIRRO PEDRA BRANCA NO MUNICÍPIO DE ITAJAJÉ – CE MEMORIAL DESCRITIVO

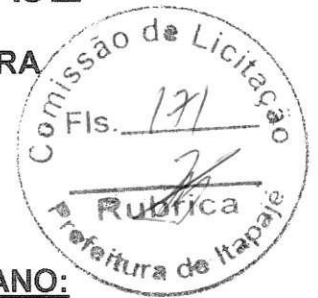

SERVIÇOS A EXECUTAR NO EQUIPAMENTO URBANO:

1.0 – SERVIÇOS PRELIMINARES

1.1 PLACAS PADRÃO DE OBRA

A placa da obra deverá ser afixada em local bem visível e obedecerá às recomendações do programa.

Será estrutura em madeira, com chapa de aço galvanizado na superfície externa, pintada com sulfato à pistola e posterior pintura a base de esmalte sintético para fundo e letra, será na dimensão de 3,00m x 2,00m.

1.2 LOCAÇÃO DA OBRA COM AUXÍLIO TOPOGRÁFICO (ÁREA ATÉ 5000 M2)

A locação obedecerá rigorosamente ao projeto arquitetônico, quanto a planialtimetria e altimetria. Será executada por profissionais capacitados, através do auxílio topográfico.

1.3 RASPAGEM E LIMPEZA DO TERRENO

Deverá ser realizada a raspagem da vegetação com enxada em todo o terreno antes de iniciar a obra. O entulho deverá ser removido e colocado em local apropriado.

1.4 ATERRO C/COMPACTAÇÃO MECÂNICA E CONTROLE, MAT. DE AQUISIÇÃO

Ita. André ...
Eng. ...
CREAT 12000



PREFEITURA MUNICIPAL DE ITAPAJÉ

CONSTRUÇÃO DE PRAÇA PÚBLICA NO BAIRRO PEDRA BRANCA NO MUNICÍPIO DE ITAPAJÉ – CE MEMORIAL DESCRITIVO



O aterro será executado com aquisição de areia fina, isenta de matéria orgânica, devendo o referido aterro ser executado em camadas de 20 cm molhadas e apiloadas vigorosamente, até atingir ao nível indicado no projeto arquitetônico.

1.5 TAPUME DE TÁBUAS DE 3.ª SOBREPOSTAS

Segundo a norma regulamentadora 18, do ministério do trabalho, todas as construções devem ser protegidas por tapumes com altura mínima de 2,20 m em relação ao nível do terreno, fixados de forma resistente e isolando todo o canteiro. Além disso, servem tanto para proteger os operários como quem circula nos arredores do terreno.

2.0 – PAVIMENTAÇÃO

– DISPOSIÇÕES GERAIS:

I – Serão executadas em total obediência no que diz respeito ao formato, cor e tipo;

II – O assentamento só poderá ser iniciado após a colocação definitiva das tubulações de luz todas devidamente testadas e, em perfeito funcionamento.

III – O caimento para escoamento das águas, será no mínimo 0,10%.

IV – Será proibida a passagem sobre o piso, mesmo sobre tábuas, nas 24 horas seguintes à execução.

2.1 PISO INTERTRAVADO TIPO TIJOLINHO (20 X 10 X 4CM), CINZA - COMPACTAÇÃO MECANIZADA

Rita Amélia M. Brandão dos
Santos
Eng. Aneta Civil
CRP/CE 150416/0
CREFAC 32970-





PREFEITURA MUNICIPAL DE ITAPAJÉ

CONSTRUÇÃO DE PRAÇA PÚBLICA NO BAIRRO PEDRA
BRANCA NO MUNICÍPIO DE ITAPAJÉ – CE

MEMORIAL DESCRITIVO



Será necessário para a instalação do piso intertravado, bloco retangular cor natural, um calceteiro, serventes, placa vibratória, cortadora de piso, areia e pó de pedra. Será instalada de acordo com o projeto e nos locais indicados.

2.2 PISO INTERTRAVADO TIPO TIJOLINHO (20 X 10 X 4CM), COLORIDO - COMPACTAÇÃO MECANIZADA

Será necessário para a instalação do piso intertravado, bloco retangular colorido, um calceteiro, serventes, placa vibratória, cortadora de piso, areia e pó de pedra. Será instalada de acordo com o projeto e nos locais indicados.

2.3 PISO PODOTÁTIL EXTERNO EM PMC ESP. 3CM, ASSENTADO COM ARGAMASSA (FORNECIMENTO E ASSENTAMENTO)

O fornecimento do piso podotátil externo e o assentamento com argamassa será realizado de acordo com a norma que mais adequa a esse tipo de atividade.

2.4 BANQUETA/ MEIO FIO DE CONCRETO PRÉ-MOLDADO (1,00x0,25x0,15m) - ENTORNO.

Será realizado o contorno da praça com assentamento de guia (meio fio) em trecho curvo pré-fabricado conforme solicitado no projeto.

2.5 ALVENARIA DE EMBASAMENTO DE TIJOLO FURADO, C/ ARGAMASSA MISTA C/ CAL HIDRATADA (1:2:8)

Eng. Antônio Brandão Azevedo
Engenheiro Civil
Rég. nº 65041660
CREFOP nº 320509



PREFEITURA MUNICIPAL DE ITAPAJÉ

CONSTRUÇÃO DE PRAÇA PÚBLICA NO BAIRRO PEDRA
BRANCA NO MUNICÍPIO DE ITAPAJÉ – CE

MEMORIAL DESCRITIVO



As alvenarias de embasamento situadas acima do nível do terreno (baldrame) até atingir o nível do piso morto, serão executados com tijolos furados assentados com argamassa, com traço 1:4.

2.6 BANQUETA/ MEIO FIO DE CONCRETO MOLDADO NO LOCAL - CANTEIROS

Será realizado na praça a instalação de banquetas meio-fio de concreto moldado no local seguindo as especificações indicadas pelo projeto.

3.0 – INSTALAÇÃO ELÉTRICA:

– DISPOSIÇÕES GERAIS:

Todos os serviços aqui relacionados deverão obedecer às normas da ABNT e/ou ANEL, que a contratada declara conhecer.

Os serviços de instalações compreendem a execução, os testes de prova e os testes de desempenho.

Os testes de prova serão feitos em todas as tubulações, alimentadores e equipamentos, à proporção que os trechos admitam essa tarefa.

3.1 LUMINÁRIA 4 PÉTALAS EM POSTE DE CONCRETO CIRCULAR H=12M, ALTURA LIVRE 10,20M, LÂMPADA LED DE 210W, INCLUSIVE O POSTE

Os postes serão instalados nos locais indicados no projeto sendo os mesmos fabricados em concreto 25 Mpa e com comprimento de 12,00m com lâmpadas de led de 210W.

Eng. Américo Brandão Costa
Engenheiro Civil
RTP 051 6042 680
CRP 07 320 089



PREFEITURA MUNICIPAL DE ITAPAJÉ

CONSTRUÇÃO DE PRAÇA PÚBLICA NO BAIRRO PEDRA BRANCA NO MUNICÍPIO DE ITAPAJÉ – CE MEMORIAL DESCRITIVO



3.2 QUADRO DE DISTRIBUIÇÃO DE LUZ EMBUTIR ATÉ 12 DIVISÕES 207X332X95mm, C/BARRAMENTO

Será usado quadro de distribuição de embutir com até 12 divisões sem barramento com disjuntores monopolar compacto em QD – 175A para proteção do conjunto luminárias tipo pétala com 04 lâmpadas de 400w.

3.3 DISJUNTOR TRIPOLAR EM QUADRO DE DISTRIBUIÇÃO 32A

Será utilizado na sua execução o disjuntor monopolar padrão NEMA 30A e o terminal a compressão em cobre flexível de 2,5 mm². Utilizando a quantidade de disjuntores monopolar padrão nema, 32A presentes no projeto de instalação elétrica.

3.4 DISJUNTOR TRIPOLAR EM QUADRO DE DISTRIBUIÇÃO 50A

Será utilizado na sua execução o disjuntor tripolar padrão NEMA 50A e o terminal a compressão em cobre flexível de 2,5 mm². Utilizando a quantidade de disjuntores tripolares padrão NEMA, 50A presentes no projeto de instalação elétrica.

3.5 DISJUNTOR TRIPOLAR EM QUADRO DE DISTRIBUIÇÃO 70A

Será utilizado na sua execução o disjuntor tripolar padrão NEMA 70A e o terminal a compressão em cobre flexível de 2,5 mm². Utilizando a quantidade de disjuntores tripolares padrão NEMA, 70A presentes no projeto de instalação elétrica.

RG Construções e Serviços Ltda
CNPJ 06.504.1046
199500



PREFEITURA MUNICIPAL DE ITAPAJÉ

CONSTRUÇÃO DE PRAÇA PÚBLICA NO BAIRRO PEDRA
BRANCA NO MUNICÍPIO DE ITAPAJÉ – CE

MEMORIAL DESCRITIVO



3.6 ELETRODUTO RÍGIDO ROSCÁVEL, PVC, DN 50 MM (1 1/2") FORNECIMENTO E INSTALAÇÃO.

Todos os serviços e conexões nos eletrodutos deverão ser realizados na melhor técnica possível, deverão ser utilizadas curvas e luvas roscáveis, não permitindo o aquecimento dos mesmos.

Todos os eletrodutos e conexões serão em PVC fabricados de acordo com a norma NBR 6150 da ABNT, usando as bitolas de acordo com o projeto e nos locais indicados.

Eletrodutos corrugados em PVC, DN 50MM (1 1/2"), serão instalados em circuitos terminais (do quadro de distribuição aos pontos de tomada ou pontos de iluminação).

Utilizar os comprimentos retílineos de eletroduto flexível, em PVC ou PEAD presentes no projeto para instalação em pisos.

3.7 CABO DE COBRE FLEXÍVEL ISOLADO, 6 MM², ANTI-CHAMA 450/750 V, PARA CIRCUITOS TERMINAIS - FORNECIMENTO E INSTALAÇÃO.

Os cabos a serem instalados serão os de 1 qualidade, serão adotadas as cores convencionadas em projeto para os fios fase, neutro, retorno e terra. A fim de facilitar a enfição serão usados, como lubrificantes, talco ou diatomita. Todas as emendas serão feitas nas caixas não se permitindo emendas dentro dos eletrodutos.

Será utilizado cabo de cobre (6,0 mm²) e fita isolante adesiva (19 mm x 5m) para a instalação em circuitos terminais (do quadro de distribuição aos pontos de tomada ou pontos de iluminação).

[Handwritten signature]
Rita de Cássia M. Brandão
Engenheira Civil
RTE nº 1.304/19-00
11-01-2014

[Handwritten signature]



PREFEITURA MUNICIPAL DE ITAPAJÉ

CONSTRUÇÃO DE PRAÇA PÚBLICA NO BAIRRO PEDRA
BRANCA NO MUNICÍPIO DE ITAPAJÉ – CE

MEMORIAL DESCRITIVO



3.8 ATERRAMENTO COMPLETO C/ HASTE COPPERWELD 3/4"X 2.40M

Será executado um aterramento completo, no quadro de distribuição dos circuitos, para se evitar alguns transtornos por eventuais faltas ou quedas de corrente elétricas, alongando assim, a vida útil dos equipamentos elétricos.

3.9 LUMINÁRIA DE PISO MÓVEL, CORPO EM ALUMÍNIO, REFLETOR EM ALUMÍNIO ANODIZADO COM PROTETOR DE VIDRO EM GRADE DE ALUMÍNIO

Fornecimento e instalação de luminária de piso móvel de 1ª qualidade que deverá ser instalada no jardim da praça.

3.9 CAIXA EM ALVENARIA (60X60X60cm) DE 1/2 TIJOLO COMUM, LASTRO DE BRITA E TAMPA DE CONCRETO

1. GENERALIDADES

Instalação de caixa de Passagem em alvenaria

2. PROCEDIMENTOS DE EXECUÇÃO

As caixas de passagem deverão ser construídas em alvenaria com impermeabilização adequada com dimensões internas de 60x60x60 cm, fundo com pedra brita n.º 2 em camada de 10 cm, com tampa e providas de sistema de drenagem e dispor de tampa de concreto armado, com os esforços a que ficar submetida.

3. CRITÉRIO DE MEDIÇÃO

Para fins de recebimento, a unidade de medição é a unidade (un).

Rita Amélia Brandão Costa
Engenheira Civil
RPP 0615041660
CREA/CE 329505



PREFEITURA MUNICIPAL DE ITAPAJÉ

CONSTRUÇÃO DE PRAÇA PÚBLICA NO BAIRRO PEDRA BRANCA NO MUNICÍPIO DE ITAPAJÉ – CE MEMORIAL DESCRITIVO



4 – INSTALAÇÕES HIDROSSANITÁRIAS

Hidráulica:

Os tubos a serem usados serão de PVC soldável, desde o registro de pressão, até o chuveiro, com diâmetro conforme o projeto específico.

As tubulações serão sempre embutidas no piso, peças estruturais ou paredes. Quando forem embutidas nas paredes serão chumbadas com massa de cimento e areia, traço 1:3.

Durante a construção até o início da montagem dos aparelhos sanitários, as extremidades das canalizações permanecerão vedadas com plugs ou caps. Não será admitido o uso de papel ou buchas de madeira.

4.1 TUBO PVC SOLD. MARROM D= 25mm (3/4")

Instalação e fornecimento de tubo de PVC na cor marrom para distribuição de água D=25 mm de 1ª qualidade.

4.2 REGISTRO DE GAVETA BRUTO D= 25mm (1")

Instalação e fornecimento de registro de gaveta bruto de 1ª qualidade.

4.3 INST. DE HIDRÔMETRO E CAVALETE 1§ COMPART. (CASO H), RECUO (CASO G)

Instalação e fornecimento de hidrômetro de 1ª qualidade.

Rita Amélia M. Brandão Rosa
Engenheira Civil
RNP 0415041560
CREA/CE 520505



PREFEITURA MUNICIPAL DE ITAPAJÉ

CONSTRUÇÃO DE PRAÇA PÚBLICA NO BAIRRO PEDRA BRANCA NO MUNICÍPIO DE ITAPAJÉ – CE MEMORIAL DESCRITIVO



4.4 CAIXA EM ALVENARIA (60X60X60cm) DE 1/2 TIJOLO COMUM, LASTRO DE CONCRETO E TAMPA DE CONCRETO

1. GENERALIDADES

Instalação de caixa de Passagem em alvenaria

2. PROCEDIMENTOS DE EXECUÇÃO

As caixas de passagem deverão ser construídas em alvenaria com impermeabilização adequada com dimensões internas de 60x60x60 cm, fundo com pedra brita n.º 2 em camada de 10 cm, com tampa e providas de sistema de drenagem e dispor de tampa de concreto armado, com os esforços a que ficar submetida.

3. CRITÉRIO DE MEDIÇÃO

Para fins de recebimento, a unidade de medição é a unidade (un).

4.5 TORNEIRA TIPO JARDIM CROMADA

Instalação e fornecimento de torneira de 1ª qualidade.

5 – URBANISMO

5.1 BANCO DE MADEIRA SIMPLES C/ESTRUTURA DE FERRO - L= 2,60m

Os bancos terão altura final e dimensões conforme indicadas no projeto. Serão construídas conforme projeto, banco com encosto de madeira de 1 qualidade com estrutura de ferro.

Klita Amélia Brandão Rosa
Engenheira Civil
CPF 0615041080
CRC/CE 320505



PREFEITURA MUNICIPAL DE ITAPAJÉ

CONSTRUÇÃO DE PRAÇA PÚBLICA NO BAIRRO PEDRA
BRANCA NO MUNICÍPIO DE ITAPAJÉ – CE

MEMORIAL DESCRITIVO



5.2 BANCO DE MADEIRA DUPLO C/ESTRUTURA DE FERRO - L= 2,60m

Os bancos terão altura final e dimensões conforme indicadas no projeto. Serão construídas conforme projeto, banco com encosto de madeira de 1 qualidade com estrutura de ferro.

5.3 PLANTIO DE GRAMA ESMERALDA EM ROLO

Serão fornecidas e colocadas gramas esmeralda com altura mínima de 50 mm, conforme solicitado no projeto.

5.4 PLANTIO DE ÁRVORE ORNAMENTAL COM ALTURA DE MUDA MAIOR QUE 2,00 M E MENOR OU IGUAL A 4,00 M

Serão fornecidas e colocadas árvores de Ipê Roxo, conforme solicitado no projeto.

5.5 LIXEIRA EM FIBRA DE VIDRO CAP =40L E DIAM =35CM

Será instalada 5 lixeiras em fibra de vidro, com a capacidade para 40 litros e com diâmetro 35 cm, conforme solicitado no projeto.

[Handwritten signature]
Eng. Civil
Rosa
15-10

[Handwritten signature]



PREFEITURA MUNICIPAL DE ITAPAJÉ

CONSTRUÇÃO DE PRAÇA PÚBLICA NO BAIRRO PEDRA BRANCA NO MUNICÍPIO DE ITAPAJÉ – CE MEMORIAL DESCRITIVO



6.0 – DIVERSOS

6.1 LIMPEZA DE PISO EM ÁREA URBANIZADA

A obra deverá ser entregue em perfeito funcionamento, todas as instalações, aparelhos e equipamentos deverão quando necessário, está ligado ao serviço público e testados. Deverá ser limpo todo o pavimento. O entulho deverá ser removido e colocado em local apropriado.

[Handwritten Signature]
Eng.º Amílcar M. Dourado Rosa
Engenheiro Civil
C.R.C. 061.8041080
CPF: 024.950.5

[Handwritten mark]



PREFEITURA MUNICIPAL DE ITAJAJÉ

OBRA:
CONSTRUÇÃO DE PRAÇA PÚBLICA NO BAIRRO PEDRA BRANCA NO MUNICÍPIO DE ITAJAJÉ - CE
LOCAL:
BAIRRO PEDRA BRANCA
MUNICÍPIO:
ITAJAJÉ-CE
BDI:
25,92%



FONTE DOS PREÇOS:
SINAPI_Custo_Ref_Composicoes_Sintetico_CE_201907_Desonerado / SEINFRA 26.1 COM DESONERAÇÃO
ENCARGOS SOCIAIS DESONERADOS: 85,20% (HORA) - 48,69% (MÉS)

PLANILHA ORÇAMENTARIA							
ITEM	CÓDIGO	DESCRIÇÃO	UNID.	QUANT.	PREÇO UNITÁRIO S/ BDI (R\$)	PREÇO UNITÁRIO C/ BDI (R\$)	PREÇO TOTAL (R\$)
1.0		SERVIÇOS PRELIMINARES					35.235,50
1.1	C1937	PLACAS PADRÃO DE OBRA	M2	6,00	157,37	198,16	1.188,96
1.2	C2873	LOCAÇÃO DA OBRA COM AUXÍLIO TOPOGRÁFICO (ÁREA ATÉ 5000 M2)	M2	990,00	0,23	0,29	287,10
1.3	C2102	RASPAGEM E LIMPEZA DO TERRENO	M2	990,00	3,30	4,16	4.118,40
1.4	C0328	ATERRO C/COMPACTAÇÃO MECÂNICA E CONTROLE, MAT. DE AQUISIÇÃO	M3	198,00	69,63	87,68	17.360,64
1.5	C2318	TAPUME DE TÁBUAS DE 3.ª SOBREPOSTAS	M2	110,00	88,66	111,64	12.280,40
2.0		PAVIMENTAÇÃO					46.064,48
2.1	C5028	PISO INTERTRAVADO TIPO TIJOLINHO (20 X 10 X 4CM), CINZA - COMPACTAÇÃO MECANIZADA	M2	510,88	33,11	41,69	21.298,59
2.2	C5027	PISO INTERTRAVADO TIPO TIJOLINHO (20 X 10 X 4CM), COLORIDO - COMPACTAÇÃO MECANIZADA	M2	111,43	38,21	48,11	5.360,90
2.3	C4624	PISO PODOTÁTIL EXTERNO EM PMC ESP. 3CM, ASSENTADO COM ARGAMASSA (FORNECIMENTO E ASSENTAMENTO)	M2	54,07	99,63	125,45	6.783,08
2.4	C0367	BANQUETA/ MEIO FIO DE CONCRETO PRÉ-MOLDADO (1,00x0,25x0,15m) - ENTORNO	M	126,00	34,19	43,05	5.424,30
2.5	C0056	ALVENARIA DE EMBASAMENTO DE TIJOLO FURADO, C/ ARGAMASSA MISTA C/ CAL HIDRATADA (1:2:8)	M3	7,56	431,62	543,50	4.108,86
2.6	C0365	BANQUETA/ MEIO FIO DE CONCRETO MOLDADO NO LOCAL - CANTEIROS	M	120,56	20,35	25,62	3.088,75
3.0		INSTALAÇÕES ELÉTRICAS					64.558,62
3.1	COMP 3	LUMINÁRIA 4 PÉTALAS EM POSTE DE CONCRETO CIRCULAR H=12M, ALTURA LIVRE 10,20M, LÂMPADA LED DE 210W, INCLUSIVE O POSTE	UN	9,00	4.726,47	5.951,57	53.564,13
3.2	C2067	QUADRO DE DISTRIBUIÇÃO DE LUZ EMBUTIR ATÉ 12 DIVISÕES 207X332X95mm. C/BARRAMENTO	UN	1,00	246,40	310,27	310,27
3.3	C1124	DISJUNTOR TRIPOLAR EM QUADRO DE DISTRIBUIÇÃO 32A	UN	9,00	82,85	104,32	938,88
3.4	C1127	DISJUNTOR TRIPOLAR EM QUADRO DE DISTRIBUIÇÃO 50A	UN	1,00	82,85	104,32	104,32
3.5	C1130	DISJUNTOR TRIPOLAR EM QUADRO DE DISTRIBUIÇÃO 70A	UN	1,00	122,68	154,48	154,48
3.6	93008	ELETRODUTO RÍGIDO ROSCÁVEL, PVC, DN 50 MM (1 1/2") - FORNECIMENTO E INSTALAÇÃO.	M	81,00	9,69	12,20	988,20
3.7	91930	CABO DE COBRE FLEXÍVEL ISOLADO, 6 MM², ANTI-CHAMA 450/750 V, PARA CIRCUITOS TERMINAIS - FORNECIMENTO E INSTALAÇÃO.	M	243,00	5,23	6,59	1.601,37
3.8	C0326	ATERRAMENTO COMPLETO C/ HASTE COPPERWELD 3/4"X 2.40M	UN	9,00	210,19	264,67	2.382,03
3.9	C0632	CAIXA EM ALVENARIA (60X60X60cm) DE 1/2 TIJOLO COMUM, LASTRO DE BRITA E TAMPA DE CONCRETO	UN	9,00	303,10	381,66	3.434,94
3.10	C4412	LUMINÁRIA DE PISO MÓVEL, CORPO EM ALUMÍNIO, REFLETOR EM ALUMÍNIO ANODIZADO COM PROTETOR DE VIDRO EM GRADE DE ALUMÍNIO	UN	5,00	171,54	216,00	1.080,00

Handwritten signature and stamp of the contractor: RGC Construções e Serviços Ltda.

Handwritten mark or signature.



PREFEITURA MUNICIPAL DE ITAPAJÉ



OBRA:

CONSTRUÇÃO DE PRAÇA PÚBLICA NO BAIRRO PEDRA BRANCA NO MUNICÍPIO DE ITAPAJÉ - CE

LOCAL:

BAIRRO PEDRA BRANCA

MUNICÍPIO:

ITAPAJÉ-CE

BDI:

25,92%

FONTE DOS PREÇOS:

SINAPI_Custo_Ref_Composicoes_Sintetico_CE_201907_Desonerado / SEINFRA 26.1 COM DESONERAÇÃO
ENCARGOS SOCIAIS DESONERADOS: 85,20% (HORA) - 48,69% (MÊS)

PLANILHA ORÇAMENTÁRIA

ITEM	CÓDIGO	DESCRIÇÃO	UNID.	QUANT.	PREÇO UNITÁRIO S/ BDI (R\$)	PREÇO UNITÁRIO C/ BDI (R\$)	PREÇO TOTAL (R\$)
4.0		INSTALAÇÕES HIDROSSANITÁRIAS					2.756,48
4.1	C2616	TUBO PVC SOLD. MARROM D= 25mm (3/4")	M	81,20	6,26	7,88	639,86
4.2	C2158	REGISTRO DE GAVETA BRUTO D= 25mm (1")	UN	2,00	58,49	73,65	147,30
4.3	C2844	INST. DE HIDRÔMETRO E CAVALETE 1§ COMPART. (CASO H), RECUO (CASO G)	UN	1,00	40,28	50,72	50,72
4.4	C0609	CAIXA EM ALVENARIA (60X60X60cm) DE 1/2 TIJOLO COMUM, LASTRO DE CONCRETO E TAMPA DE CONCRETO	UN	4,00	323,32	407,12	1.628,48
4.5	C4000	TORNEIRA TIPO JARDIM CROMADA	UN	4,00	57,60	72,53	290,12
5.0		URBANISMO					33.122,17
5.1	COMP 01	BANCO DE MADEIRA SIMPLES C/ESTRUTURA DE FERRO - L= 2,60m	UN	14,00	831,65	1.047,21	14.660,94
5.2	COMP 02	BANCO DE MADEIRA DUPLO C/ESTRUTURA DE FERRO - L= 2,60m	UN	4,00	1.616,03	2.034,90	8.139,60
5.3	85180	PLANTIO DE GRAMA ESMERALDA EM ROLO	M2	199,38	14,54	18,31	3.650,65
5.4	98511	PLANTIO DE ÁRVORE ORNAMENTAL COM ALTURA DE MUDA MAIOR QUE 2,00 M E MENOR OU IGUAL A 4,00 M	UN	18,00	138,31	174,16	3.134,88
5.5	C3451	LIXEIRA EM FIBRA DE VIDRO CAP.=40L e DIAM.=35cm	UN	10,00	280,82	353,61	3.536,10
6.0		DIVERSOS					1.237,50
6.1	C3447	LIMPEZA DE PISO EM ÁREA URBANIZADA	M2	990,00	0,99	1,25	1.237,50
TOTAL GERAL COM BDI (25,92%) INCLUSO (R\$)							182.974,75

ITAPAJÉ, OUTUBRO DE 2019

Antônio Carlos M. Brito
Secretaria Civil
RUA UNIDADE 150
CENTRO - ITAPAJÉ

B



PREFEITURA MUNICIPAL DE ITAPAJÉ

OBRA:

CONSTRUÇÃO DE PRAÇA PÚBLICA NO BAIRRO PEDRA BRANCA NO MUNICÍPIO DE ITAPAJÉ - CE

LOCAL:

BAIRRO PEDRA BRANCA

MUNICÍPIO:

ITAPAJÉ-CE



FONTE DOS PREÇOS:

SINAPI_Custo_Ref_Composicoes_Sintetico_CE_201907_Desonerado / SEINFRA 26.1 COM DESONERAÇÃO
ENCARGOS SOCIAIS DESONERADOS: 85,20% (HORA) - 48,69% (MÊS)

MEMÓRIA DE CÁLCULO										
1.0	SERVIÇOS PRELIMINARES									
SUBITEM	DESCRIÇÃO							UNID.	QUANT.	
1.1	PLACAS PADRÃO DE OBRA							M2	6,00	
QUANTITATIVO										
DESCRIÇÃO		LARGURA	x	ALTURA	x	REPETIÇÃO	=	TOTAL		
PLACA DA OBRA		3,00	x	2,00	x	1,00	=	6,00		
						TOTAL	=	6,00		
SUBITEM	DESCRIÇÃO							UNID.	QUANT.	
1.2	LOCAÇÃO DA OBRA COM AUXÍLIO TOPOGRÁFICO (ÁREA ATÉ 5000 M2)							M2	990,00	
QUANTITATIVO										
DESCRIÇÃO		EXTENSÃO	x	LARG	=	TOTAL				
LOCAÇÃO DA PRAÇA		33,00	x	30,00	=	990,00				
						TOTAL	=	990,00		
SUBITEM	DESCRIÇÃO							UNID.	QUANT.	
1.3	RASPAGEM E LIMPEZA DO TERRENO							M2	990,00	
QUANTITATIVO										
DESCRIÇÃO		EXTENSÃO	x	LARG	=	TOTAL				
LOCAÇÃO DA PRAÇA		33,00	x	30,00	=	990,00				
						TOTAL	=	990,00		
SUBITEM	DESCRIÇÃO							UNID.	QUANT.	
1.4	ATERRO C/COMPACTAÇÃO MECÂNICA E CONTROLE, MAT. DE AQUISIÇÃO							M3	198,00	
QUANTITATIVO										
DESCRIÇÃO		ÁREA	x	ALTURA	=	TOTAL				
PRAÇA		990,00	x	0,20	=	198,00				
						TOTAL	=	198,00		
SUBITEM	DESCRIÇÃO							UNID.	QUANT.	
1.5	TAPUME DE TÁBUAS DE 3.ª SOBREPOSTAS							M2	110,00	
QUANTITATIVO										
DESCRIÇÃO		PERÍMETRO	x	ALTURA	=	TOTAL				
PRAÇA		55,00	x	2,00	=	110,00				
						TOTAL	=	110,00		
2.0	PAVIMENTAÇÃO									
SUBITEM	DESCRIÇÃO							UNID.	QUANT.	
2.1	PISO INTERTRAVADO TIPO TIJOLINHO (20 X 10 X 4CM), CINZA - COMPACTAÇÃO MECANIZADA							M2	510,88	
QUANTITATIVO										
DESCRIÇÃO		ÁREA	=	TOTAL						
ÁREA INTERTRAVADO CINZA		280,88	=	280,88						
ÁREA BRINQUEDOPRAÇA		230,00	=	230,00						
				TOTAL	=	510,88				
SUBITEM	DESCRIÇÃO							UNID.	QUANT.	
2.2	PISO INTERTRAVADO TIPO TIJOLINHO (20 X 10 X 4CM), COLORIDO - COMPACTAÇÃO MECANIZADA							M2	111,43	
QUANTITATIVO										
DESCRIÇÃO		ÁREA	=	TOTAL						
PISO PRAÇA VERMELHO		111,43	=	111,43						
				TOTAL	=	111,43				

Handwritten signature and stamp of the Municipality of Itapajé.

Handwritten mark or signature.

OBRA:

CONSTRUÇÃO DE PRAÇA PÚBLICA NO BAIRRO PEDRA BRANCA NO MUNICÍPIO DE ITAJAJÉ - CE

LOCAL:

BAIRRO PEDRA BRANCA

MUNICÍPIO:

ITAJAJÉ-CE

FONTE DOS PREÇOS:

SINAPI_Custo_Ref_Composicoes_Sintetico_CE_201907_Desonerado / SEINFRA 26.1 COM DESONERAÇÃO
ENCARGOS SOCIAIS DESONERADOS: 85,20% (HORA) - 48,69% (MÊS)



MEMÓRIA DE CÁLCULO								
SUBITEM	DESCRIÇÃO	UNID.	QUANT.					
2.3	PISO PODOTÁTIL EXTERNO EM PMC ESP. 3CM, ASSENTADO COM ARGAMASSA (FORNECIMENTO E	M2	54,07					
QUANTITATIVO								
	DESCRIÇÃO	ÁREA	=	TOTAL				
	PISO ALERTA	15,65	=	15,65				
	PISO DIRECIONAL	38,42	=	38,42				
		TOTAL	=	54,07				
2.4	BANQUETA/ MEIO FIO DE CONCRETO PRÉ-MOLDADO (1,00x0,25x0,15m) - ENTORNO	M	126,00					
QUANTITATIVO								
	DESCRIÇÃO	PERÍMETRO	=	TOTAL				
	CONTORNO DA PRAÇA	126,00	=	126,00				
		TOTAL	=	126,00				
2.5	ALVENARIA DE EMBASAMENTO DE TIJOLO FURADO, C/ ARGAMASSA MISTA C/ CAL HIDRATADA (1:2:8)	M3	7,56					
QUANTITATIVO								
	DESCRIÇÃO	PERÍMETRO	X	LARG	X	ALT	=	TOTAL
	CONTORNO DA PRAÇA	126,00	x	0,20	x	0,30	=	7,56
		TOTAL	=	7,56				
2.6	BANQUETA/ MEIO FIO DE CONCRETO MOLDADO NO LOCAL - CANTEIROS	M	120,56					
QUANTITATIVO								
	DESCRIÇÃO	PERÍMETRO	=	TOTAL				
	CONTORNOS CANTEIROS	120,56	=	120,56				
		TOTAL	=	120,56				
3.0	INSTALAÇÕES ELÉTRICAS							
3.1	LUMINÁRIA 4 PÉTALAS EM POSTE DE CONCRETO CIRCULAR H=12M, ALTURA LIVRE 10,20M, LÂMPADA	UN	9,00					
QUANTITATIVO								
	DESCRIÇÃO	QUANT	=	TOTAL				
	POSTES	9,00	=	9,00				
		TOTAL	=	9,00				
3.2	QUADRO DE DISTRIBUIÇÃO DE LUZ EMBUTIR ATÉ 12 DIVISÕES 207X332X95mm, C/BARRAMENTO	UN	1,00					
QUANTITATIVO								
	DESCRIÇÃO	QUANT	=	TOTAL				
	QUADRO DE DISTRIBUIÇÃO	1,00	=	1,00				
		TOTAL	=	1,00				
3.3	DISJUNTOR TRIPOLAR EM QUADRO DE DISTRIBUIÇÃO 32A	UN	9,00					
QUANTITATIVO								
	DESCRIÇÃO	QUANT	=	TOTAL				
	DISJUNTOR 30A	9,00	=	9,00				
		TOTAL	=	9,00				
3.4	DISJUNTOR TRIPOLAR EM QUADRO DE DISTRIBUIÇÃO 50A	UN	1,00					
QUANTITATIVO								
	DESCRIÇÃO	QUANT	=	TOTAL				
	DISJUNTOR 50A	1,00	=	1,00				
		TOTAL	=	1,00				
3.5	DISJUNTOR TRIPOLAR EM QUADRO DE DISTRIBUIÇÃO 70A	UN	1,00					
QUANTITATIVO								
	DESCRIÇÃO	QUANT	=	TOTAL				
	DISJUNTOR 70A	1,00	=	1,00				
		TOTAL	=	1,00				
3.6	ELETRODUTO RÍGIDO ROSCÁVEL, PVC, DN 50 MM (1 1/2") - FORNECIMENTO E INSTALAÇÃO.	M	81,00					
QUANTITATIVO								
	DESCRIÇÃO	QUANT	=	TOTAL				
	ELETRODUTO	81,00	=	81,00				
		TOTAL	=	81,00				
3.7	CABO DE COBRE FLEXÍVEL ISOLADO, 6 MM ² , ANTI-CHAMA 450/750 V, PARA CIRCUITOS TERMINAIS -	M	243,00					
QUANTITATIVO								
	DESCRIÇÃO	QUANT	=	TOTAL				
	CABO 6.0	243,00	=	243,00				
		TOTAL	=	243,00				

Handwritten signature and stamp at the bottom right of the page.

PREFEITURA MUNICIPAL DE ITAJAJÉ

OBRA:

CONSTRUÇÃO DE PRAÇA PÚBLICA NO BAIRRO PEDRA BRANCA NO MUNICÍPIO DE ITAJAJÉ - CE

LOCAL:

BAIRRO PEDRA BRANCA

MUNICÍPIO:

ITAJAJÉ-CE

FONTE DOS PREÇOS:

SINAPI_Custo_Ref_Composicoes_Sintetico_CE_201907_Desonerado / SEINFRA 26.1 COM DESONERAÇÃO
ENCARGOS SOCIAIS DESONERADOS: 85,20% (HORA) - 48,69% (MÊS)



MEMÓRIA DE CÁLCULO				
SUBITEM	DESCRIÇÃO	UNID.	QUANT.	
3.8	ATERRAMENTO COMPLETO C/ HASTE COPPERWELD 3/4"X 2.40M	UN	=	9,00
	DESCRIÇÃO	QUANT	=	TOTAL
	POSTES	9,00	=	9,00
		TOTAL	=	9,00
SUBITEM	DESCRIÇÃO	UNID.	QUANT.	
3.9	CAIXA EM ALVENARIA (60X60X60cm) DE 1/2 TIJOLO COMUM, LASTRO DE BRITA E TAMPA DE CONCRETO	UN	=	9,00
	DESCRIÇÃO	QUANT	=	TOTAL
	CAIXA DE PASSAGEM	9,00	=	9,00
		TOTAL	=	9,00
SUBITEM	DESCRIÇÃO	UNID.	QUANT.	
3.10	LUMINÁRIA DE PISO MÓVEL, CORPO EM ALUMÍNIO, REFLETOR EM ALUMÍNIO ANODIZADO COM	UN	=	5,00
	DESCRIÇÃO	QUANT	=	TOTAL
	LUMINÁRIA	5,00	=	5,00
		TOTAL	=	5,00
4.0	INSTALAÇÕES HIDROSSANITÁRIAS			
SUBITEM	DESCRIÇÃO	UNID.	QUANT.	
4.1	TUBO PVC SOLD. MARROM D= 25mm (3/4")	M	=	81,20
	QUANTITATIVO			
	DESCRIÇÃO	QUANT	=	TOTAL
	TUBO 25MM	81,20	=	81,20
		TOTAL	=	81,20
SUBITEM	DESCRIÇÃO	UNID.	QUANT.	
4.2	REGISTRO DE GAVETA BRUTO D= 25mm (1")	UN	=	2,00
	QUANTITATIVO			
	DESCRIÇÃO	QUANT	=	TOTAL
	REGISTRO DE GAVETA	2,00	=	2,00
		TOTAL	=	2,00
SUBITEM	DESCRIÇÃO	UNID.	QUANT.	
4.3	INST. DE HIDRÔMETRO E CAVALETE 1§ COMPART. (CASO H), RECUO (CASO G)	UN	=	1,00
	QUANTITATIVO			
	DESCRIÇÃO	QUANT	=	TOTAL
	HIDRÔMETRO	1,00	=	1,00
		TOTAL	=	1,00
SUBITEM	DESCRIÇÃO	UNID.	QUANT.	
4.4	CAIXA EM ALVENARIA (60X60X60cm) DE 1/2 TIJOLO COMUM, LASTRO DE CONCRETO E TAMPA DE	UN	=	4,00
	QUANTITATIVO			
	DESCRIÇÃO	QUANT	=	TOTAL
	CAIXA DE PASSAGEM	4,00	=	4,00
		TOTAL	=	4,00
SUBITEM	DESCRIÇÃO	UNID.	QUANT.	
4.5	TORNEIRA TIPO JARDIM CROMADA	UN	=	4,00
	QUANTITATIVO			
	DESCRIÇÃO	QUANT	=	TOTAL
	TORNEIRA	4,00	=	4,00
		TOTAL	=	4,00

[Handwritten signature and stamp]

[Handwritten mark]

PREFEITURA MUNICIPAL DE ITAJAJÉ

OBRA:

CONSTRUÇÃO DE PRAÇA PÚBLICA NO BAIRRO PEDRA BRANCA NO MUNICÍPIO DE ITAJAJÉ - CE

LOCAL:

BAIRRO PEDRA BRANCA

MUNICÍPIO:

ITAJAJÉ-CE

FONTE DOS PREÇOS:

SINAPI_Custo_Ref_Composicoes_Sintetico_CE_201907_Desonerado / SEINFRA 26.1 COM DESONERAÇÃO
ENCARGOS SOCIAIS DESONERADOS: 85,20% (HORA) - 48,69% (MÊS)



MEMORIA DE CALCULO						
5.0	URBANISMO					
SUBITEM	DESCRIÇÃO	UNID.	QUANT.			
5.1	BANCO DE MADEIRA SIMPLES C/ESTRUTURA DE FERRO - L= 2,60m	UN	14,00			
QUANTITATIVO						
DESCRIÇÃO		QUANT	=	TOTAL		
BANCOS		14,00	=	14,00		
			=	14,00		
SUBITEM	DESCRIÇÃO	UNID.	QUANT.			
5.2	BANCO DE MADEIRA DUPLO C/ESTRUTURA DE FERRO - L= 2,60m	UN	4,00			
QUANTITATIVO						
DESCRIÇÃO		QUANT	=	TOTAL		
CARROSSEL		4,00	=	4,00		
			=	4,00		
SUBITEM	DESCRIÇÃO	UNID.	QUANT.			
5.3	PLANTIO DE GRAMA ESMERALDA EM ROLO	M2	199,38			
QUANTITATIVO						
DESCRIÇÃO		ÁREA	=	TOTAL		
GRAMA ESMERALDA		199,38	=	199,38		
			=	199,38		
SUBITEM	DESCRIÇÃO	UNID.	QUANT.			
5.4	PLANTIO DE ÁRVORE ORNAMENTAL COM ALTURA DE MUDA MAIOR QUE 2,00 M E MENOR OU IGUAL A	UN	18,00			
QUANTITATIVO						
DESCRIÇÃO		QUANT	=	TOTAL		
ÁRVORE		18,00	=	18,00		
			=	18,00		
SUBITEM	DESCRIÇÃO	UNID.	QUANT.			
5.5	LIXEIRA EM FIBRA DE VIDRO CAP.=40L e DIAM.=35cm	UN	10,00			
QUANTITATIVO						
DESCRIÇÃO		QUANT	=	TOTAL		
LIXEIRA		10,00	=	10,00		
			=	10,00		
6.0	DIVERSOS					
SUBITEM	DESCRIÇÃO	UNID.	QUANT.			
6.1	LIMPEZA DE PISO EM ÁREA URBANIZADA	M2	990,00			
QUANTITATIVO						
DESCRIÇÃO		EXTENSÃO	x	LARG	=	TOTAL
LOCAÇÃO DA PRAÇA		33,00	x	30,00	=	990,00
			=	990,00		
			=	990,00		

[Handwritten signature]
 Comissão de Licitação
 Prefeitura Municipal de Itajajé

[Handwritten signature]



PREFEITURA MUNICIPAL DE ITAPAJÉ

OBRA:

CONSTRUÇÃO DE PRAÇA PÚBLICA NO BAIRRO PEDRA BRANCA NO MUNICÍPIO DE ITAPAJÉ - CE

LOCAL:

BAIRRO PEDRA BRANCA

MUNICÍPIO:

ITAPAJÉ-CE

FONTE DOS PREÇOS:

SINAPI Custo Ref Composicoes Sintetico CE 201907 Desonerado / SEINFRA 26.1 COM DESONERACÃO

ENCARGOS SOCIAIS DESONERADOS: 85,20% (HORA) - 48,69% (MÊS)

CRONOGRAMA FÍSICO-FINANCEIRO

ITEM	DESCRIÇÃO	TOTAL R\$	30 DIAS		60 DIAS		90 DIAS	
			%	R\$	%	R\$	%	R\$
1.0	SERVICOS PRELIMINARES	35.235,50	100,00%	35.235,50	0,00%	0,00	0,00%	0,00
2.0	PAVIMENTAÇÃO	46.064,48	25,00%	11.516,12	25,00%	11.516,12	50,00%	23.032,24
3.0	INSTALAÇÕES ELÉTRICAS	64.558,62	25,00%	16.139,66	75,00%	48.418,97	0,00%	0,00
4.0	INSTALAÇÕES HIDROSSANITÁRIAS	2.756,48	0,00%	0,00	100,00%	2.756,48	0,00%	0,00
5.0	URBANISMO	33.122,17	0,00%	0,00	0,00%	0,00	100,00%	33.122,17
6.0	DIVERSOS	1.237,50	0,00%	0,00	0,00%	0,00	100,00%	1.237,50
TOTAL GERAL C/ BDI (R\$)			34,37%	62.891,28	34,26%	62.691,57	31,37%	57.391,91
TOTAL GERAL DA OBRA C/ BDI (R\$)		182.974,75						

ITAPAJÉ, OUTUBRO DE 2019

Rita Paula
Rita Paula
Engenheira Civil
CRP 04/156416/00
04/10/2019



[Handwritten mark]



PREFEITURA MUNICIPAL DE ITAPAJÉ

OBRA:

CONSTRUÇÃO DE PRAÇA PÚBLICA NO BAIRRO PEDRA BRANCA NO MUNICÍPIO DE ITAPAJÉ - CE

LOCAL:

BAIRRO PEDRA BRANCA

MUNICÍPIO:

ITAPAJÉ-CE



FONTE DOS PREÇOS:

SINAPI_Custo_Ref_Composicoes_Sintetico_CE_201907_Desonerado / SEINFRA 26.1 COM DESONERAÇÃO

ENCARGOS SOCIAIS DESONERADOS: 85,20% (HORA) - 48,69% (MÊS)

ENCARGOS SOCIAIS SOBRE A MÃO DE OBRA			
CÓDIGO	DESCRIÇÃO	COM DESONERAÇÃO	
		HORISTA (%)	MENSALISTA (%)
GRUPO A - ENCARGOS SOCIAIS BÁSICOS			
A1	INSS	0,00%	0,00%
A2	SESI	1,50%	1,50%
A3	SENAI	1,00%	1,00%
A4	INCRA	0,20%	0,20%
A5	SEBRAE	0,60%	0,60%
A6	SALÁRIO EDUCAÇÃO	2,50%	2,50%
A7	SEGURO DE ACIDENTES	3,00%	3,00%
A8	FGTS	8,00%	8,00%
A	TOTAL	16,80%	16,80%
GRUPO B - ENCARGOS SOCIAIS C/ INCIDÊNCIA DE A			
B1	DESCANSO SEMANAL REMUNERADO	17,85%	0,00%
B2	FERIADOS	3,71%	0,00%
B3	AUXÍLIO ENFERMIDADE	0,92%	0,71%
B4	13º SALÁRIO	10,83%	8,33%
B5	LICENÇA PATERNIDADE	0,07%	0,06%
B6	FALTAS JUSTIFICADAS	0,72%	0,56%
B7	DÍAS DE CHUVAS	1,55%	0,00%
B8	AUXÍLIO ACIDENTE DE TRABALHO	0,11%	0,09%
B9	FÉRIAS GOZADAS	9,18%	7,07%
B10	SALÁRIO MATERNIDADE	0,03%	0,02%
B	TOTAL	44,97%	16,84%
GRUPO C - ENCARGOS SOCIAIS S/ INCIDÊNCIA DE A			
C1	AVISO PRÉVIO INDENIZADO	5,60%	4,31%
C2	AVISO PRÉVIO TRABALHADO	0,13%	0,10%
C3	FÉRIAS INDENIZADAS	4,40%	3,39%
C4	DEPÓSITO RESCISÃO S/ JUSTA CAUSA	4,81%	3,70%
C5	INDENIZAÇÃO ADICIONAL	0,47%	0,36%
C	TOTAL	15,41%	11,86%
GRUPO D - REINCIDÊNCIAS DE UM GRUPO SOBRE O OUTRO			
D1	REINCIDÊNCIA DE GRUPO A SOBRE GRUPO B	7,55%	2,83%
D2	REINCIDÊNCIA DE GRUPO A SOBRE AVISO PRÉVIO TRABALHADO E REINCIDÊNCIA DO FGTS SOBRE AVISO PRÉVIO INDENIZADO	0,47%	0,36%
D	TOTAL	8,02%	3,19%
TOTAL (A+B+C+D)		85,20%	48,69%

ITAPAJÉ, OUTUBRO DE 2019

[Handwritten Signature]
Rubrica
Comissão de Licitação
Município de Itapajé



PREFEITURA MUNICIPAL DE ITAPAJÉ

OBRA:

CONSTRUÇÃO DE PRAÇA PÚBLICA NO BAIRRO PEDRA BRANCA NO MUNICÍPIO DE ITAPAJÉ - CE

LOCAL:

BAIRRO PEDRA BRANCA

MUNICÍPIO:

ITAPAJÉ-CE

FONTE DOS PREÇOS:

SINAPI_Custo_Ref_Composicoes_Sintetico_CE_201907_Desonerado / SEINFRA 26.1 COM DESONERAÇÃO

ENCARGOS SOCIAIS DESONERADOS: 85,20% (HORA) - 48,69% (MÊS)



COMPOSIÇÃO DE BDI		
COD	DESCRIÇÃO	%
DESPESAS INDIRETAS		
AC	ADMINISTRAÇÃO CENTRAL	3,00
DF	DESPESAS FINANCEIRAS	0,59
R	RISCOS	0,97
BENEFÍCIO		
S+G	GARANTIA/SEGUROS	0,80
L	LUCRO	6,16
IMPOSTOS		
I	PIS	0,65
	COFINS	3,00
	ISS	3,00
	CPRB (4,5%, APENAS QUANDO TIVER DESONERAÇÃO INSS)	4,50
TOTAL DOS IMPOSTOS		11,15
BDI =		25,92%

ITAPAJÉ, OUTUBRO DE 2019

Engenheiro Civil
RUBRICA Nº 190/19
CNPJ Nº 08.207.055



COMP 01 - BANCO DE MADEIRA SIMPLES C/ESTRUTURA DE FERRO - L= 2,60m - UN

MAO DE OBRA		Unidade	Coeficiente	Preço	Total
I0046	AJUDANTE DE SERRALHEIRO	H	1,0000	14,5200	14,520
I0498	CARPINTEIRO	H	1,0000	17,8300	17,830
I1858	SERRALHEIRO	H	2,0000	17,8300	35,660
				Total:	68,010
MATERIAIS		Unidade	Coeficiente	Preço	Total
I0532	CHAPA DE AÇO 3/16", OU 4,75MM (37,29KG/M2)	M2	0,5400	192,0400	103,702
I0794	CHUMBADOR TIPO PARABOULT 3/8 X 3 1/2"	UN	8,0000	1,6700	13,360
I1584	PARAFUSO P/ MADEIRA CABEÇA CHATA 3.8 X 30MM	UN	4,0000	0,0600	0,240
I1589	PARAFUSO PARA MADEIRA COM CABEÇA REDONDA 5X38	UN	16,0000	0,2000	3,200
I6682	PRANCHA DE MADEIRA MAÇARANDUBA (2,15X0,20X0,05)m	UN	3,0000	112,5000	337,500
				Total:	458,002
SERVIÇOS		Unidade	Coeficiente	Preço	Total
C0836	CONCRETO NÃO ESTRUTURAL PREPARO MANUAL	M3	0,0810	347,1032	28,115
C1256	ESCAVAÇÃO MANUAL CAMPO ABERTO EM TERRA ATÉ 2M	M3	0,0810	38,7053	3,135
C1279	ESMALTE DUAS DEMÃOS EM ESQUADRIAS DE FERRO	M2	0,5400	32,5498	17,577
C1603	LANÇAMENTO E APLICAÇÃO DE CONCRETO C/ ELEVÇÃO	M3	0,0810	194,8300	15,781
C2667	VERNIZ 3 DEMÃOS EM ESQUADRIAS DE MADEIRA	M2	12,9000	18,6844	241,029
				Total:	305,637
Total Simples:					831,65
Encargos Sociais:					INCLUSO
Valor BDI:					0,00
Valor Geral:					831,65



[Handwritten signature]
 Comissão de Licitação
 Prefeitura de Itapajé

[Handwritten signature]

COMP 02 - BANCO DE MADEIRA DUPLO C/ESTRUTURA DE FERRO - L= 2,60m - UN

MAO DE OBRA		Unidade	Coefficiente	Preço	Total
I0046	AJUDANTE DE SERRALHEIRO	H	2,0000	14,5200	29,040
I0498	CARPINTEIRO	H	2,0000	17,8300	35,660
I1858	SERRALHEIRO	H	4,0000	17,8300	71,320
				Total:	136,020
MATERIAIS					
I0532	CHAPA DE AÇO 3/16", OU 4,75MM (37,29KG/M2)	M2	1,0800	192,0400	207,403
I0794	CHUMBADOR TIPO PARABOULT 3/8 X 3 1/2"	UN	16,0000	1,6700	26,720
I1584	PARAFUSO P/ MADEIRA CABEÇA CHATA 3.8 X 30MM	UN	4,0000	0,0600	0,240
I1589	PARAFUSO PARA MADEIRA COM CABEÇA REDONDA 5X38	UN	32,0000	0,2000	6,400
I6682	PRANCHA DE MADEIRA MAÇARANDUBA (2,15X0,20X0,05)m	UN	6,0000	112,5000	675,000
				Total:	915,763
SERVIÇOS					
C0836	CONCRETO NÃO ESTRUTURAL PREPARO MANUAL	M3	0,0810	347,1032	28,115
C1256	ESCAVAÇÃO MANUAL CAMPO ABERTO EM TERRA ATÉ 2M	M3	0,0810	38,7053	3,135
C1279	ESMALTE DUAS DEMÃOS EM ESQUADRIAS DE FERRO	M2	1,0800	32,5498	35,154
C1603	LANÇAMENTO E APLICAÇÃO DE CONCRETO C/ ELEVAÇÃO	M3	0,0810	194,8300	15,781
C2667	VERNIZ 3 DEMÃOS EM ESQUADRIAS DE MADEIRA	M2	25,8000	18,6844	482,058
				Total:	564,243
				Total Simples:	1.616,03
				Encargos Sociais:	INCLUSO
				Valor BDI:	0,00
				Valor Geral:	1.616,03



[Handwritten signature]
[Faint stamp text]

[Handwritten signature]

COMP 3 - LUMINÁRIA 4 PÉTALAS EM POSTE DE CONCRETO CIRCULAR H=12M, ALTURA LIVRE 10,20M, LÂMPADA LED DE 210W, INCLUSIVE O POSTE - UN

MAO DE OBRA		Unidade	Coefficiente	Preço	Total
10042	AJUDANTE DE ELETRICISTA	H	3,2000	14,5200	46,4640
12312	ELETRICISTA	H	9,2000	18,0700	166,2440
				Total:	212,7080
MATERIAIS					
10501	CELULA FOTOELÉTRICA P/ LÂMPADA 400W, C/ SUPORTE	UN	1,0000	26,4000	26,4000
19121	LUMINÁRIA EM LED, CORPO EM ALUMÍNIO POTÊNCIA, MÍNIMA 200W E MÁXIMA 240W	UN	4,0000	690,00	2.760,0000
				Total:	2.786,4000
SERVIÇOS					
C4979	POSTE DE CONCRETO CIRCULAR, RESISTÊNCIA NOMINAL 400KG, H=12,00M, PESO APROXIMADO 1.130KG	UN	1,0000	1.727,3602	1.727,3602

Total: 4.726,4682

Total Simples: 4.726,47

Encargos Sociais: INCLUSO

Valor BDI: 0,00

Valor Geral: 4.726,47



[Faint, illegible text and signature]

[Handwritten mark]

Relatório de Composições

Tabela 026.1 - ENC. SOCIAIS 85,20%



C1937 - PLACAS PADRÃO DE OBRA - M2

MAO DE OBRA		Unidade	Coefficiente	Preço	Total
I2543	SERVENTE	H	2,0000	13,2100	26,4200
				Total:	26,4200
MATERIAIS		Unidade	Coefficiente	Preço	Total
I0537	CHAPA DE AÇO GALVANIZADA ESP. 0.3MM	M2	1,0200	33,1600	33,8232
I1100	ESMALTE SINTETICO	L	1,0000	21,4600	21,4600
I1691	PONTALETE / BARROTE DE 3"x3"	M	4,5000	16,4400	73,9800
I1725	PREGO 15X15	KG	0,1500	11,2600	1,6890
				Total:	130,9522
Total Simples:					157,37
Encargos Sociais:					INCLUSO
Valor BDI:					0,00
Valor Geral:					157,37

C2873 - LOCAÇÃO DA OBRA COM AUXÍLIO TOPOGRÁFICO (ÁREA ATÉ 5000 M2) - M2

EQUIPAMENTOS (CHORARIO)		Unidade	Coefficiente	Preço	Total
I0700	CAMINHONETE SAVEIRO (CHP)	H	0,0010	69,7278	0,0697
I0758	NÍVEL (CHP)	H	0,0020	0,5525	0,0011
I0775	TEODOLITO (CHP)	H	0,0020	1,4133	0,0028
				Total:	0,0736
MAO DE OBRA		Unidade	Coefficiente	Preço	Total
I0037	AJUDANTE	H	0,0040	14,5200	0,0581
I2382	NIVELADOR	H	0,0020	21,4600	0,0429
I2445	TOPOGRAFO	H	0,0020	28,7000	0,0574
				Total:	0,1584
Total Simples:					0,23
Encargos Sociais:					INCLUSO
Valor BDI:					0,00
Valor Geral:					0,23

C2102 - RASPAGEM E LIMPEZA DO TERRENO - M2

MAO DE OBRA		Unidade	Coefficiente	Preço	Total
I2543	SERVENTE	H	0,2500	13,2100	3,3025
				Total:	3,3025
Total Simples:					3,30
Encargos Sociais:					INCLUSO
Valor BDI:					0,00
Valor Geral:					3,30

[Handwritten signature]
Comissão de Licitação
Prefeitura de Itapajé

[Handwritten signature]

Relatório de Composições

Tabela 026.1 - ENC. SOCIAIS 85,20%



C0328 - ATERRO C/COMPACTAÇÃO MECÂNICA E CONTROLE, MAT. DE AQUISIÇÃO - M3

EQUIPAMENTOS (CHORARIO)		Unidade	Coeficiente	Preço	Total
I0706	CAMINHÃO TANQUE 6.000 I (CHP)	H	0,0350	109,3405	3,8269
I0725	COMPACTADOR DE PLACA VIBRATÓRIA HP 7 (CHP)	H	0,0350	38,0751	1,3326
				Total:	5,1595
MAO DE OBRA					
I2543	SERVENTE	H	1,0500	13,2100	13,8705
				Total:	13,8705
MATERIAIS					
I0111	AREIA VERMELHA	M3	1,1000	46,0000	50,6000
				Total:	50,6000
Total Simples:					69,63
Encargos Sociais:					INCLUSO
Valor BDI:					0,00
Valor Geral:					69,63

C2318 - TAPUME DE TÁBUAS DE 3.ª SOBREPOSTAS - M2

MAO DE OBRA		Unidade	Coeficiente	Preço	Total
I0498	CARPINTEIRO	H	1,0000	17,8300	17,8300
I2543	SERVENTE	H	0,6000	13,2100	7,9260
				Total:	25,7560
MATERIAIS					
I1691	PONTALETE / BARROTE DE 3"x3"	M	3,1000	16,4400	50,9640
I1724	PREGO	KG	0,2000	11,2600	2,2520
I1916	TABUA DE 1" DE 3A. - L = 30cm	M	1,2000	8,0700	9,6840
				Total:	62,9000
Total Simples:					88,66
Encargos Sociais:					INCLUSO
Valor BDI:					0,00
Valor Geral:					88,66

C5028 - PISO INTERTRAVADO TIPO TIJOLINHO (20 X 10 X 4CM), CINZA - COMPACTAÇÃO MECANIZADA - M2

EQUIPAMENTOS (CHORARIO)		Unidade	Coeficiente	Preço	Total
I0612	COMPACTADOR DE PLACA VIBRATÓRIA HP 7 (CHI)	H	0,0757	25,0993	1,9000
I0725	COMPACTADOR DE PLACA VIBRATÓRIA HP 7 (CHP)	H	0,0041	38,0751	0,1561
				Total:	2,0561
MAO DE OBRA					
I0445	CALCETEIRO	H	0,1595	17,8300	2,8439
I2543	SERVENTE	H	0,1595	13,2100	2,1070
				Total:	4,9509
MATERIAIS					
I0109	AREIA MEDIA	M3	0,0568	51,0000	2,8968
I2403	PÓ DE PEDRA	M3	0,0065	38,8400	0,2525
I9513	TIJOLINHO (20 X 10 X 4CM), COR NATURAL	UN	51,0000	0,4500	22,9500
				Total:	26,0993
Total Simples:					33,11
Encargos Sociais:					INCLUSO
Valor BDI:					0,00
Valor Geral:					33,11

Eng.º Civil
RUBRICA CIVIL
Nº 12134-1/2004
CAMPUS VIÇOSA

Relatório de Composições

Tabela 026.1 - ENC. SOCIAIS 85,20%



C5027 - PISO INTERTRAVADO TIPO TIJOLINHO (20 X 10 X 4CM), COLORIDO - COMPACTAÇÃO MECANIZADA - M2

EQUIPAMENTOS (CHORARIO)		Unidade	Coefficiente	Preço	Total
I0612	COMPACTADOR DE PLACA VIBRATÓRIA HP 7 (CHI)	H	0,0757	25,0993	1,9000
I0725	COMPACTADOR DE PLACA VIBRATÓRIA HP 7 (CHP)	H	0,0041	38,0751	0,1561
				Total:	2,0561
MAO DE OBRA					
I0445	CALCETEIRO	H	0,1595	17,8300	2,8439
I2543	SERVENTE	H	0,1595	13,2100	2,1070
				Total:	4,9509
MATERIAIS					
I0109	AREIA MEDIA	M3	0,0568	51,0000	2,8968
I2403	PÓ DE PEDRA	M3	0,0065	38,8400	0,2525
I9512	TIJOLINHO (20 X 10 X 4CM), COLORIDO	UN	51,0000	0,5500	28,0500
				Total:	31,1993
Total Simples:					38,21
Encargos Sociais:					INCLUSO
Valor BDI:					0,00
Valor Geral:					38,21

C4624 - PISO PODOTÁTIL EXTERNO EM PMC ESP. 3CM, ASSENTADO COM ARGAMASSA (FORNECIMENTO E ASSENTAMENTO) - M2

MAO DE OBRA		Unidade	Coefficiente	Preço	Total
I1328	LADRILHISTA	H	1,6000	17,8300	28,5280
I2543	SERVENTE	H	1,2500	13,2100	16,5125
				Total:	45,0405
MATERIAIS					
I0109	AREIA MEDIA	M3	0,0182	51,0000	0,9282
I0441	CAL HIDRATADA	KG	2,7300	1,1000	3,0030
I0805	CIMENTO PORTLAND	KG	2,8000	0,4600	1,2880
I8623	PISO TÁTIL ALERTA OU DIRECIONAL EM PMC	M2	1,1000	44,8800	49,3680
				Total:	54,5872
Total Simples:					99,63
Encargos Sociais:					INCLUSO
Valor BDI:					0,00
Valor Geral:					99,63

C0367 - BANQUETA/ MEIO FIO DE CONCRETO PRÉ-MOLDADO (1,00x0,25x0,15m) - M

MAO DE OBRA		Unidade	Coefficiente	Preço	Total
I2391	PEDREIRO	H	0,3000	17,8300	5,3490
I2543	SERVENTE	H	0,4000	13,2100	5,2840
				Total:	10,6330
SERVIÇOS					
C0588	CAIAÇÃO EM DUAS DEMÃOS COM SUPERCAL	M2	0,2500	3,9000	0,9750
C2784	ESCAVAÇÃO MANUAL SOLO DE 1A.CAT. PROF. ATÉ	M3	0,0200	35,0065	0,7001
C3127	AREIA ASFALTO USINADA À FRIO - AAUF	M3	0,0030	68,8109	0,2064
C3211	ESCAVAÇÃO E CARGA DE MATERIAL DE JAZIDA	M3	0,0400	3,8312	0,1532
C3250	CONFECÇÃO DE BANQUETA / MEIO FIO PRÉ-	M	1,0000	21,3102	21,3102
C3324	MOLDADA DE CONCRETO (1,00 x 0,25 x 0,15 m) ARGAMASSA DE CIMENTO E AREIA TRAÇO 1:4 COM	M3	0,0007	308,5132	0,2160
				Total:	23,5609
Total Simples:					34,19
Encargos Sociais:					INCLUSO
Valor BDI:					0,00
Valor Geral:					34,19

Itapetininga, 15 de Novembro de 2017.
 Comissão de Licitação
 Prefeitura de Itapetininga

[Handwritten signature]

Relatório de Composições

Tabela 026.1 - ENC. SOCIAIS 85,20%



C0056 - ALVENARIA DE EMBASAMENTO DE TIJOLO FURADO, C/ ARGAMASSA MISTA C/ CAL HIDRATADA (1:2:8) - M3

MAO DE OBRA		Unidade	Coefficiente	Preço	Total
I2391	PEDREIRO	H	8,5000	17,8300	151,5550
I2543	SERVENTE	H	9,2000	13,2100	121,5320
					Total: 273,0870

MATERIAIS		Unidade	Coefficiente	Preço	Total
I0108	AREIA GROSSA	M3	0,2100	55,0000	11,5500
I0441	CAL HIDRATADA	KG	30,9500	1,1000	34,0450
I0805	CIMENTO PORTLAND	KG	30,9500	0,4600	14,2370
I2081	TIJOLO CERÂMICO FURADO 9X19X19CM	UN	235,0000	0,4200	98,7000
					Total: 158,5320

Total Simples: 431,62

Encargos Sociais: INCLUSO

Valor BDI: 0,00

Valor Geral: 431,62

C0365 - BANQUETA/ MEIO FIO DE CONCRETO MOLDADO NO LOCAL - M

MAO DE OBRA		Unidade	Coefficiente	Preço	Total
I2391	PEDREIRO	H	0,1500	17,8300	2,6745
I2543	SERVENTE	H	0,2500	13,2100	3,3025
					Total: 5,9770

MATERIAIS		Unidade	Coefficiente	Preço	Total
I2544	FORMA METÁLICA P/BANQUETAS (ALUGUEL)	M	1,0000	3,0000	3,0000
					Total: 3,0000

SERVIÇOS		Unidade	Coefficiente	Preço	Total
C0588	CAIAÇÃO EM DUAS DEMÃOS COM SUPERCAL	M2	0,2500	3,9000	0,9750
C2784	ESCAVAÇÃO MANUAL SOLO DE 1A.CAT. PROF. ATÉ	M3	0,0150	35,0065	0,5251
C3211	ESCAVAÇÃO E CARGA DE MATERIAL DE JAZIDA	M3	0,0370	3,8312	0,1418
C3268	CONCRETO P/VIBR., FCK=10MPa COM AGREGADO PRODUZIDO (S/TRANSP)	M3	0,0340	286,1688	9,7297
					Total: 11,3716

Total Simples: 20,35

Encargos Sociais: INCLUSO

Valor BDI: 0,00

Valor Geral: 20,35

[Handwritten signature]
Assessor Técnico
Engenheiro Civil
Régis de Azevedo
Régis de Azevedo

[Handwritten signature]

Relatório de Composições

Tabela 026.1 - ENC. SOCIAIS 85,20%



C2067 - QUADRO DE DISTRIBUIÇÃO DE LUZ EMBUTIR ATÉ 12 DIVISÕES 207X332X95mm, C/BARRAMENTO - UN

MAO DE OBRA		Unidade	Coefficiente	Preço	Total
I0042	AJUDANTE DE ELETRICISTA	H	2,0000	14,5200	29,0400
I2312	ELETRICISTA	H	2,0000	18,0700	36,1400
				Total:	65,1800
MATERIAIS					
I0193	BARRAMENTO NEUTRO P/ BAIXA TENSÃO	UN	1,0000	30,6000	30,6000
I0194	BARRAMENTO PRINCIPAL P/ BAIXA TENSÃO	UN	1,0000	30,1000	30,1000
I0195	BARRAMENTO TERRA P/ BAIXA TENSÃO	UN	1,0000	24,8800	24,8800
I1754	QUADRO DISTRIBUIÇÃO LUZ 207X332X95MM	UN	1,0000	95,6350	95,6350
				Total:	181,2150
Total Simples:					246,40
Encargos Sociais:					INCLUSO
Valor BDI:					0,00
Valor Geral:					246,40

C1124 - DISJUNTOR TRIPOLAR EM QUADRO DE DISTRIBUIÇÃO 32A - UN

MAO DE OBRA		Unidade	Coefficiente	Preço	Total
I0042	AJUDANTE DE ELETRICISTA	H	0,9000	14,5200	13,0680
I2312	ELETRICISTA	H	0,9000	18,0700	16,2630
				Total:	29,3310
MATERIAIS					
I1010	DISJUNTOR TRIPOLAR 32A	UN	1,0000	53,5200	53,5200
				Total:	53,5200
Total Simples:					82,85
Encargos Sociais:					INCLUSO
Valor BDI:					0,00
Valor Geral:					82,85

C1127 - DISJUNTOR TRIPOLAR EM QUADRO DE DISTRIBUIÇÃO 50A - UN

MAO DE OBRA		Unidade	Coefficiente	Preço	Total
I0042	AJUDANTE DE ELETRICISTA	H	0,9000	14,5200	13,0680
I2312	ELETRICISTA	H	0,9000	18,0700	16,2630
				Total:	29,3310
MATERIAIS					
I1013	DISJUNTOR TRIPOLAR 50A	UN	1,0000	53,5200	53,5200
				Total:	53,5200
Total Simples:					82,85
Encargos Sociais:					INCLUSO
Valor BDI:					0,00
Valor Geral:					82,85

C1130 - DISJUNTOR TRIPOLAR EM QUADRO DE DISTRIBUIÇÃO 70A - UN

MAO DE OBRA		Unidade	Coefficiente	Preço	Total
I0042	AJUDANTE DE ELETRICISTA	H	0,9000	14,5200	13,0680
I2312	ELETRICISTA	H	0,9000	18,0700	16,2630
				Total:	29,3310
MATERIAIS					
I1018	DISJUNTOR TRIPOLAR DE 70A	UN	1,0000	93,3500	93,3500
				Total:	93,3500
Total Simples:					122,68
Encargos Sociais:					INCLUSO
Valor BDI:					0,00
Valor Geral:					122,68

[Handwritten signature]
Comissão de Licitação
2024/01/10
1098

Relatório de Composições

Tabela 026.1 - ENC. SOCIAIS 85,20%



C0326 - ATERRAMENTO COMPLETO C/ HASTE COPPERWELD 3/4"X 2.40M - UN

MAO DE OBRA		Unidade	Coefficiente	Preço	Total
I0042	AJUDANTE DE ELETRICISTA	H	3,5000	14,5200	50,82000
I2312	ELETRICISTA	H	1,5000	18,0700	27,1050
					Total: 77,9250
MATERIAIS					
I0338	CABO COBRE NU 25MM2	M	3,0000	11,5600	34,6800
I0421	CAIXA INSPEÇÃO DO TERRA	UN	1,0000	47,0300	47,0300
I0841	CONECTOR PARA HASTE TERRA	UN	1,0000	2,3500	2,3500
I1244	HASTE DE ATERRAMENTO COPPERWELD DE 3/4" x	UN	1,0000	48,2000	48,2000
					Total: 132,2600
Total Simples:					210,19
Encargos Sociais:					INCLUSO
Valor BDI:					0,00
Valor Geral:					210,19

C0632 - CAIXA EM ALVENARIA (60X60X60cm) DE 1/2 TIJOLO COMUM, LASTRO DE BRITA E TAMPA DE CONCRETO - UN

MAO DE OBRA		Unidade	Coefficiente	Preço	Total
I0040	AJUDANTE DE ARMADOR/FERREIRO	H	0,2250	14,5200	3,2670
I0041	AJUDANTE DE CARPINTEIRO	H	1,1850	14,5200	17,2062
I0121	ARMADOR/FERREIRO	H	0,2250	17,8300	4,0118
I0498	CARPINTEIRO	H	1,1850	17,8300	21,1286
I2391	PEDREIRO	H	4,1100	17,8300	73,2813
I2543	SERVENTE	H	7,2340	13,2100	95,5611
					Total: 214,4560
MATERIAIS					
I0103	ARAME RECOZIDO N.18 BWG	KG	0,0440	11,5000	0,5060
I0109	AREIA MEDIA	M3	0,1178	51,0000	6,0078
I0169	AÇO CA-60	KG	2,5820	4,6400	11,9805
I0280	BRITA	M3	0,0980	76,7500	7,5215
I0441	CAL HIDRATADA	KG	7,6440	1,1000	8,4084
I0529	CHAPA COMPENSADO RESINADO 12MM (1.10 X	M2	0,2000	21,0300	4,2060
I0805	CIMENTO PORTLAND	KG	28,0000	0,4600	12,8800
I1916	TABUA DE 1" DE 3A. - L = 30cm	M	0,0590	8,0700	0,4761
I2082	TIJOLO MACIÇO COMUM	UN	141,0000	0,2600	36,6600
					Total: 88,6463
Total Simples:					303,10
Encargos Sociais:					INCLUSO
Valor BDI:					0,00
Valor Geral:					303,10

C2616 - TUBO PVC SOLD. MARROM D= 25mm (3/4") - M

MAO DE OBRA		Unidade	Coefficiente	Preço	Total
I0043	AJUDANTE DE ENCANADOR	H	0,1200	14,5200	1,7424
I2320	ENCANADOR	H	0,1200	17,8300	2,1396
					Total: 3,8820
MATERIAIS					
I0026	ADESIVO PARA TUBO DE PVC RIGIDO	KG	0,0005	43,5600	0,0218
I1888	SOLUÇÃO LIMPADORA PARA PVC RIGIDO	L	0,0002	32,1600	0,0064
I2200	TUBO PVC SOLDÁVEL DE 25MM (3/4')	M	1,0100	2,3300	2,3533
					Total: 2,3815
Total Simples:					6,26
Encargos Sociais:					INCLUSO
Valor BDI:					0,00
Valor Geral:					6,26

[Handwritten signature]
 Comissão de Licitação
 Fls. 149
 2013/04

Relatório de Composições

Tabela 026.1 - ENC. SOCIAIS 85,20%



C2158 - REGISTRO DE GAVETA BRUTO D= 25mm (1") - UN

MAO DE OBRA		Unidade	Coefficiente	Preço	Total
I0043	AJUDANTE DE ENCANADOR	H	0,5400	14,5200	7,8408
I2320	ENCANADOR	H	0,5400	17,8300	9,6282
				Total:	17,4690
MATERIAIS					
I1180	FITA DE VEDAÇÃO	M	1,2000	0,2000	0,2400
I1799	REGISTRO DE GAVETA BRUTO 25MM (1')	UN	1,0000	40,7800	40,7800
				Total:	41,0200
				Total Simples:	58,49
				Encargos Sociais:	INCLUSO
				Valor BDI:	0,00
				Valor Geral:	58,49

C2844 - INST. DE HIDRÔMETRO E CAVALETE 1§ COMPART. (CASO H), RECUO (CASO G) - UN

EQUIPAMENTOS (CHORARIO)		Unidade	Coefficiente	Preço	Total
I0786	VEÍCULO UTILITÁRIO KOMBI (CHP)	H	0,2000	71,1746	14,2349
				Total:	14,2349
MAO DE OBRA					
I2320	ENCANADOR	H	0,7000	17,8300	12,4810
I2543	SERVENTE	H	0,7000	13,2100	9,2470
				Total:	21,7280
MATERIAIS					
I0019	ADAPTADOR PVC SOLDAVEL CURTO LR P/REG.	UN	2,0000	0,7100	1,4200
I0021	ADESIVO 90ML	UN	0,0500	4,1000	0,2050
I0280	BRITA	M3	0,0100	76,7500	0,7675
I0805	CIMENTO PORTLAND	KG	3,0000	0,4600	1,3800
I2344	FITA VEDA ROSCA 25M x 3/4"	UN	0,1000	5,1100	0,5110
I2368	LINHA DE NYLON REF. 050	KG	0,0006	57,2000	0,0343
				Total:	4,3178
				Total Simples:	40,28
				Encargos Sociais:	INCLUSO
				Valor BDI:	0,00
				Valor Geral:	40,28

[Handwritten signature]
Comissão de Licitação
Prefeitura de Itapajé

[Handwritten signature]

Relatório de Composições

Tabela 026.1 - ENC. SOCIAIS 85,20%



C0809 - CAIXA EM ALVENARIA (60X60X60cm) DE 1/2 TIJOLO COMUM, LASTRO DE CONCRETO E TAMPA DE CONCRETO - UN

MAO DE OBRA		Unidade	Coefficiente	Preço	Total
I0040	AJUDANTE DE ARMADOR/FERREIRO	H	0,2250	14,5200	3,2670
I0041	AJUDANTE DE CARPINTEIRO	H	1,1850	14,5200	17,2062
I0121	ARMADOR/FERREIRO	H	0,2250	17,8300	4,0118
I0498	CARPINTEIRO	H	1,1850	17,8300	21,1286
I2391	PEDREIRO	H	4,1390	17,8300	73,7984
I2543	SERVENTE	H	8,1940	13,2100	108,2427
				Total:	227,6547

MATERIAIS

I0103	ARAME RECOZIDO N.18 BWG	KG	0,0440	11,5000	0,5060
I0109	AREIA MEDIA	M3	0,1610	51,0000	8,2110
I0169	AÇO CA-60	KG	2,5820	4,6400	11,9805
I0280	BRITA	M3	0,0770	76,7500	5,9098
I0441	CAL HIDRATADA	KG	7,6440	1,1000	8,4084
I0529	CHAPA COMPENSADO RESINADO 12MM (1.10 X	M2	0,2000	21,0300	4,2060
I0805	CIMENTO PORTLAND	KG	41,9090	0,4600	19,2781
I1916	TABUA DE 1" DE 3A. - L = 30cm	M	0,0590	8,0700	0,4761
I2082	TIJOLO MACIÇO COMUM	UN	141,1200	0,2600	36,6912
				Total:	95,6670

Total Simples: 323,32

Encargos Sociais: INCLUSO

Valor BDI: 0,00

Valor Geral: 323,32

C4000 - TORNEIRA TIPO JARDIM CROMADA - UN

MAO DE OBRA		Unidade	Coefficiente	Preço	Total
I0043	AJUDANTE DE ENCANADOR	H	0,5000	14,5200	7,2600
I2320	ENCANADOR	H	0,2500	17,8300	4,4575
				Total:	11,7175

MATERIAIS

I1180	FITA DE VEDAÇÃO	M	1,0000	0,2000	0,2000
I7496	TORNEIRA P/ JARDIM CROMADA	UN	1,0000	45,6800	45,6800
				Total:	45,8800

Total Simples: 57,60

Encargos Sociais: INCLUSO

Valor BDI: 0,00

Valor Geral: 57,60

C3451 - LIXEIRA EM FIBRA DE VIDRO CAP.=40L e DIAM.=35cm - UN

MAO DE OBRA		Unidade	Coefficiente	Preço	Total
I2391	PEDREIRO	H	1,5000	17,8300	26,7450
I2543	SERVENTE	H	1,5000	13,2100	19,8150
				Total:	46,5600

MATERIAIS

I0974	LIXEIRA EM FIBRA DE VIDRO CAP.=40L E	UN	1,0000	221,0000	221,0000
				Total:	221,0000

SERVIÇOS

C0839	CONCRETO P/MIBR., FCK 13.5 MPa COM	M3	0,0300	327,0687	9,8121
C1604	LANÇAMENTO E APLICAÇÃO DE CONCRETO S/	M3	0,0300	114,9200	3,4476
				Total:	13,2597

Total Simples: 280,82

Encargos Sociais: INCLUSO

Valor BDI: 0,00

Valor Geral: 280,82

[Handwritten signature and stamp]

[Handwritten signature]

Relatório de Composições

Tabela 026.1 - ENC. SOCIAIS 85,20%



C3447 - LIMPEZA DE PISO EM ÁREA URBANIZADA - M2

MAO DE OBRA	Unidade	Coefficiente	Preço	Total
12543 SERVENTE	H	0,0750	13,2100	0,9908
			Total:	0,9907
			Total Simples:	0,99
			Encargos Sociais:	INCLUSO
			Valor BDI:	0,00
			Valor Geral:	0,99

C4412 - LUMINÁRIA DE PISO MÓVEL, CORPO EM ALUMÍNIO, REFLETOR EM ALUMÍNIO ANODIZADO COM PROTETOR DE VIDRO EM GRADE DE ALUMÍNIO - UN

MAO DE OBRA	Unidade	Coefficiente	Preço	Total
10042 AJUDANTE DE ELETRICISTA	H	1,5000	14,5200	21,7800
12312 ELETRICISTA	H	1,5000	18,0700	27,1050
			Total:	48,8850
MATERIAIS				
18350 LUMINÁRIA DE PISO MÓVEL, CORPO EM ALUMÍNIO, REFLETOR EM ALUM. ANOD. C/ PROTETOR DE VIDRO EM GRADE DE ALUMÍNIO	UN	1,0000	48,6000	48,6000
18351 LÂMPADA VAPOR METÁLICO DE 70W/220V	UN	1,0000	36,0400	36,0400
18352 REATOR / IGNITOR	UN	1,0000	38,0100	38,0100
			Total:	122,6500
			Total Simples:	171,54
			Encargos Sociais:	INCLUSO
			Valor BDI:	0,00
			Valor Geral:	171,54

COMPOSIÇÃO DE PREÇO UNITÁRIO



02.INEL.ELE3.00 5/01	93008	ELETRODUTO RÍGIDO ROSCÁVEL, PVC, DN 50 MM (1 1/2") - FORNECIMENTO E INSTALAÇÃO. AF_12/2015	M		PREÇO UNITÁRIO	PREÇO TOTAL
INSUMO	2680	ELETRODUTO DE PVC RIGIDO ROSCAVEL DE 1 1/2 ", SEM LUVA	M	1,1000000	5,63	
COMPOSICAO	88247	AUXILIAR DE ELETRICISTA COM ENCARGOS COMPLEMENTARES	H	0,1120000	13,75	1,54
COMPOSICAO	88264	ELETRICISTA COM ENCARGOS COMPLEMENTARES	H	0,1120000	17,51	1,96
					TOTAL	9,69
02.INEL.ELE1.05 2/01	91930	CABO DE COBRE FLEXÍVEL ISOLADO, 6 MM², ANTI-CHAMA 450/750 V, PARA CIRCUITOS TERMINAIS - FORNECIMENTO E INSTALAÇÃO. AF_12/2015	M		PREÇO UNITÁRIO	PREÇO TOTAL
INSUMO	982	CABO DE COBRE, FLEXIVEL, CLASSE 4 OU 5, ISOLACAO EM PVC/A, ANTICHAMA BWF-B, 1 CONDUTOR, 450/750 V, SECAO NOMINAL 6 MM2	M	1,1900000	3,01	3,58
INSUMO	21127	FITA ISOLANTE ADESIVA ANTICHAMA, USO ATE 750 V, EM ROLO DE 19 MM X 5 M	UN	0,0090000	4,44	0,04
COMPOSICAO	88247	AUXILIAR DE ELETRICISTA COM ENCARGOS COMPLEMENTARES	H	0,0520000	13,75	0,72
COMPOSICAO	88264	ELETRICISTA COM ENCARGOS COMPLEMENTARES	H	0,0520000	17,51	0,91
					TOTAL	5,23
NÃO AFERIDA	85180	PLANTIO DE GRAMA ESMERALDA EM ROLO	M2		PREÇO UNITÁRIO	PREÇO TOTAL
INSUMO	3322	GRAMA ESMERALDA OU SAO CARLOS OU CURITIBANA, EM PLACAS, SEM PLANTIO	M2	1,0000000	8,00	8,00
INSUMO	25951	FERTILIZANTE NPK - 10:10:10	KG	0,1000000	3,28	0,33
INSUMO	25963	CALCARIO DOLOMITICO A (POSTO PEDREIRA/FORNECEDOR, SEM FRETE)	KG	0,1500000	0,09	0,01
INSUMO	38125	FERTILIZANTE ORGANICO COMPOSTO, CLASSE A	KG	3,0000000	1,07	3,21
COMPOSICAO	88316	SERVEENTE COM ENCARGOS COMPLEMENTARES	H	0,1000000	13,32	1,33
COMPOSICAO	88441	JARDINEIRO COM ENCARGOS COMPLEMENTARES	H	0,1000000	16,74	1,67
					TOTAL	14,54
02.URBA.PAIS.00 9/01	98511	PLANTIO DE ÁRVORE ORNAMENTAL COM ALTURA DE MUDA MAIOR QUE 2,00 M E MENOR OU IGUAL A 4,00 M. AF_05/2018	UN		PREÇO UNITÁRIO	PREÇO TOTAL
INSUMO	359	MUDA DE ARVORE ORNAMENTAL, CITI/AROEIRA SALS/AANGICO/IPE/JACARANDA OU EQUIVALENTE DA REGIAC, H= *2* M	UN	1,0000000	120,11	120,11
COMPOSICAO	88316	SERVEENTE COM ENCARGOS COMPLEMENTARES	H	1,0401000	13,32	13,85
COMPOSICAO	88441	JARDINEIRO COM ENCARGOS COMPLEMENTARES	H	0,2600000	16,74	4,35
					TOTAL	138,31

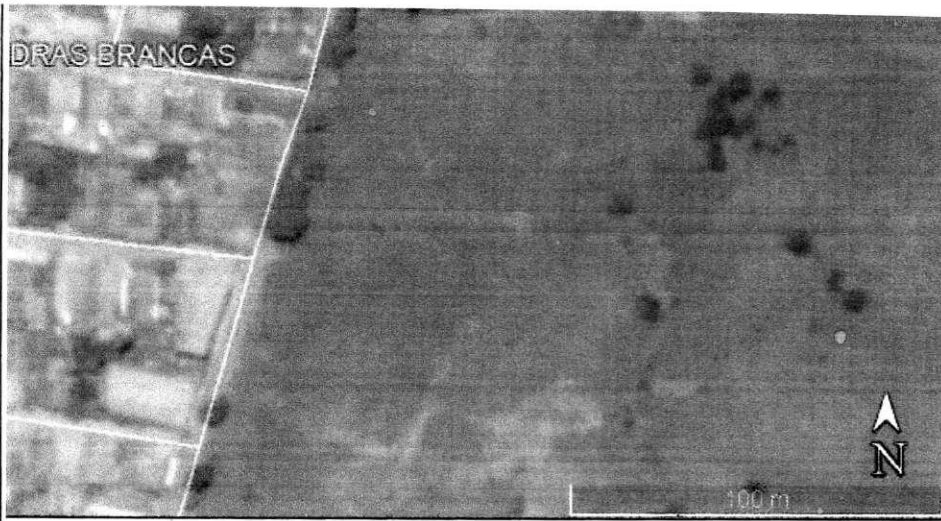

2 IMAGEM SATÉLITE
SEM ESCALA

Rita Amelia Mendes Brandão Rosa
Engenheira Civil
RNP 0615041680
CREA/CE 320505

Título: CONSTRUÇÃO DA PRAÇA PEDRAS BRANCAS

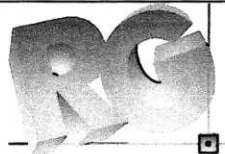
	Conteúdo: PREFEITURA MUNICIPAL DE ITAPAJÉ SEDE DO MUNICÍPIO BAIRRO PEDRAS BRANCAS	
	Desenho: PLANTA DE IMPLANTAÇÃO E IMAGEM SATÉLITE	
Etapa: ETAPA	Coordenador da Equipe de Projetos: RICHELMY MARTINS – RG CONSTRUÇÕES – CREA – 43828/CE	
Escala H.:1/100 Escala V.:1/100	Responsável Técnico: RITA AMELIA MENDES BRANDÃO ROSA – RNP 0615041680	Data: 22/10/2019
	Código: PM: Código: RG CONSTRUÇÕES Código: CAIXA ECONÔMICA	Prancha: 01/05
	RG.PB.EX.ARQ.001	
	—	

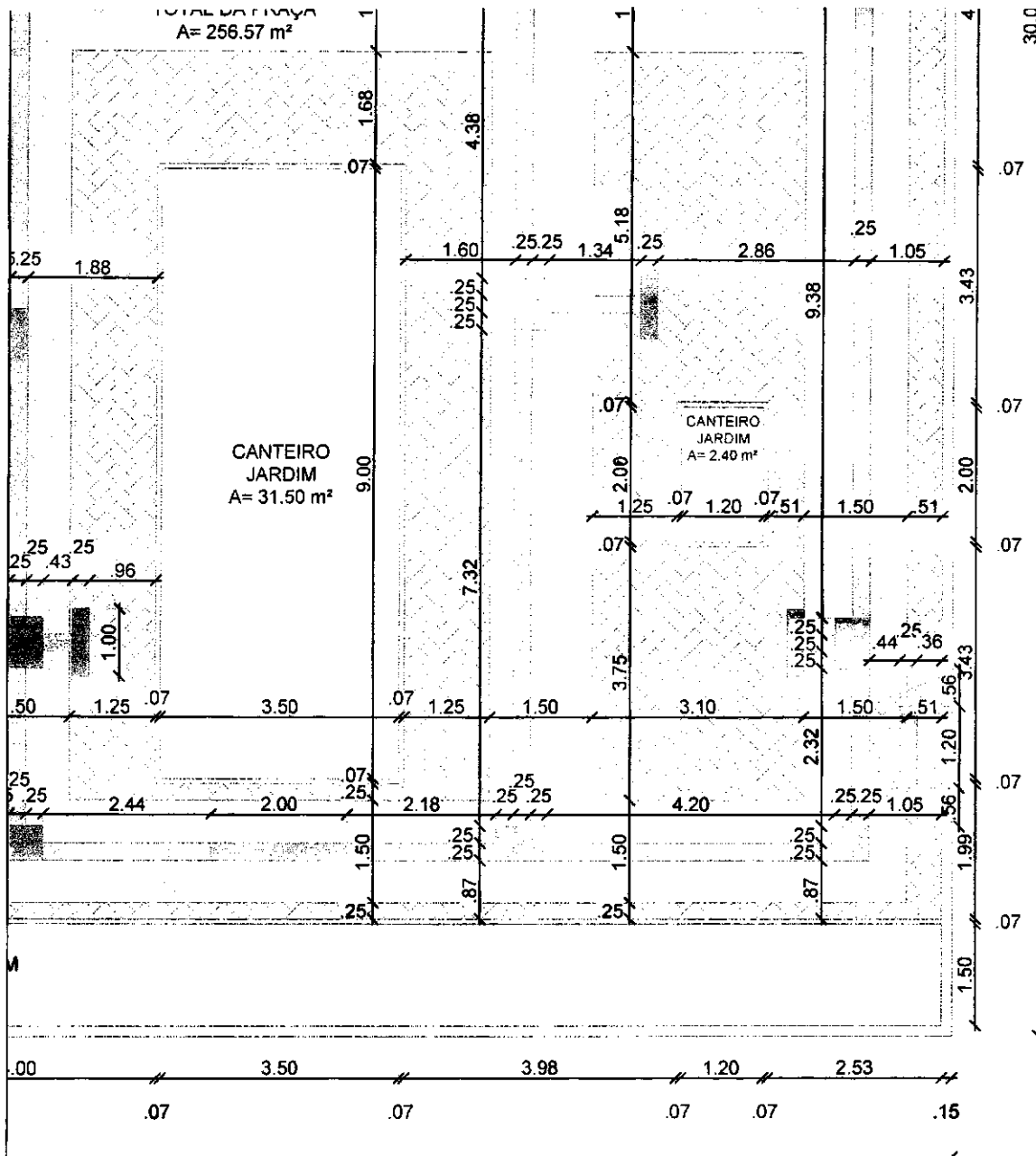

2 PLANTA DE PISO
ESCALA 1:100

Rita Amélia M. Brandão Rosa
Engenheira Civil
RNP 0615041660
CREA/CE 320505

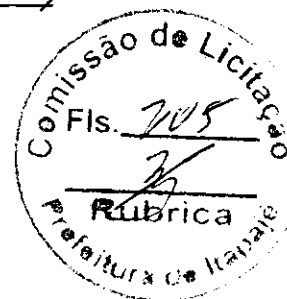

Título: CONSTRUÇÃO DA PRAÇA PEDRAS BRANCAS

	Conteúdo: PREFEITURA MUNICIPAL DE ITAPAJÉ SEDE DO MUNICÍPIO BAIRRO PEDRAS BRANCAS	
	Desenho: PLANTABAIXA E PLANTA DE PISO	
Etapa: ETAPA	Coordenador da Equipe de Projetos: RICHELMY MARTINS – RG CONSTRUÇÕES – CREA – 43828/CE	
Escala H.: 1/100 Escala V.: 1/100	Responsável Técnico: RITA AMELIA MENDES BRANDÃO ROSA – RNP 0615041660	Data: 22/10/2019
Código: PM: Código: RG CONSTRUÇÕES Código: CAIXA ECONÔMICA	RG.PB.EX.ARQ.001	Prancha: 02/05

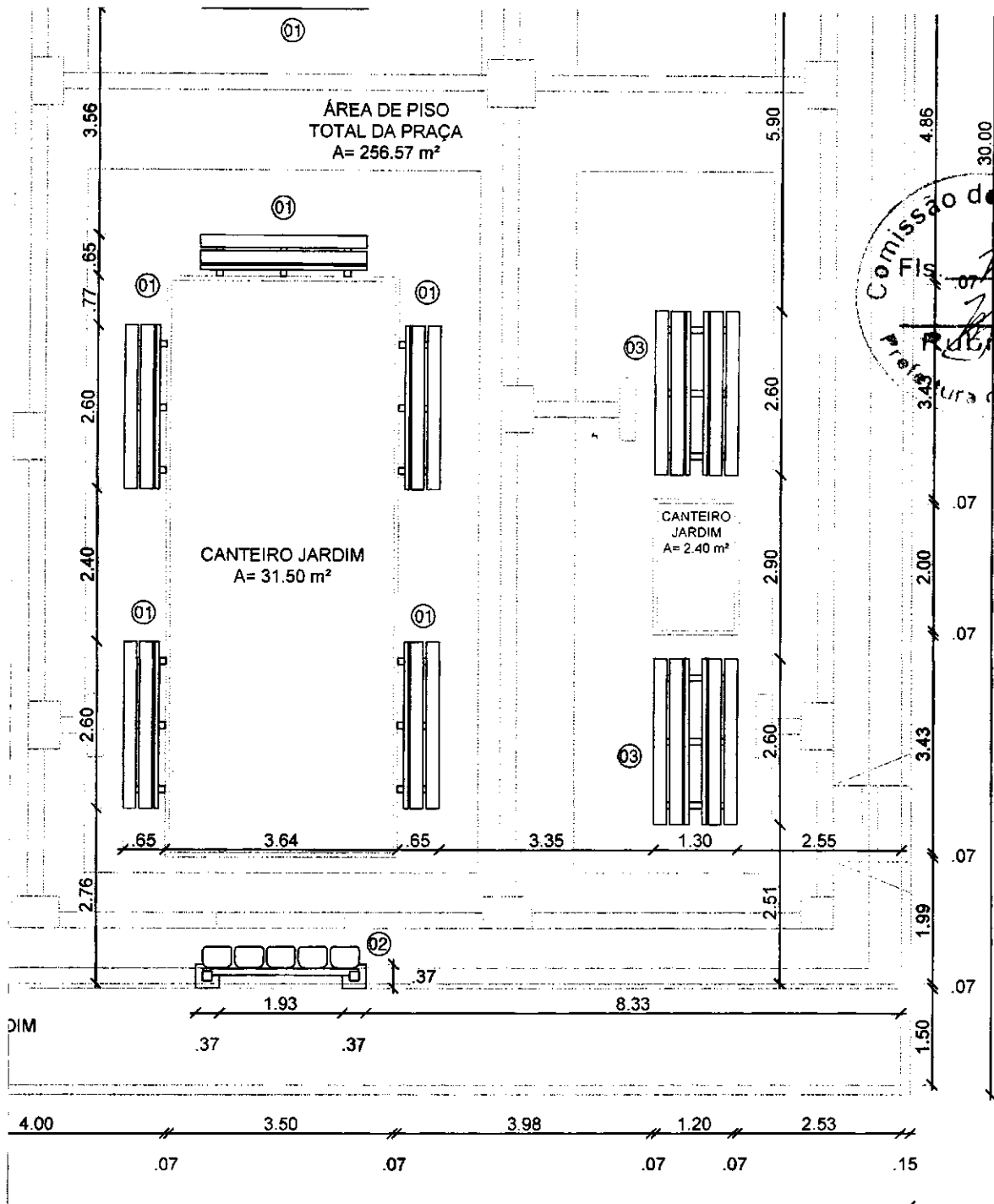

2 PLANTA DE MOBILIÁRIO
ESCALA 1:100

Rita Amélia M. Brandão Rosa
Engenheira Civil
RNP 0615041680
CREA/CE 329504

Título: CONSTRUÇÃO DA PRAÇA PEDRAS BRANCAS

	Conteúdo: PREFEITURA MUNICIPAL DE ITAPAJÉ SEDE DO MUNICÍPIO BAIRRO PEDRAS BRANCAS	
	Desenho: PLANTA BAIXA E PLANTA DE PISO	
Etapa: ETAPA	Coordenador da Equipe de Projetos: RICHELMY MARTINS – RG CONSTRUÇÕES – CREA – 43828/CE	
Escala H.:1/100 Escala V.:1/100	Responsável Técnico: RITA AMELIA MENDES BRANDÃO ROSA – RNP 0615041680	Data: 22/10/2019
Código: PM: Código: RG CONSTRUÇÕES Código: CAIXA ECONÔMICA	RG.PB.EX.ARQ.001	Prancha: 03/05

4 DETALHE HASTE DE ATERRAMENTO
SEM ESCALA

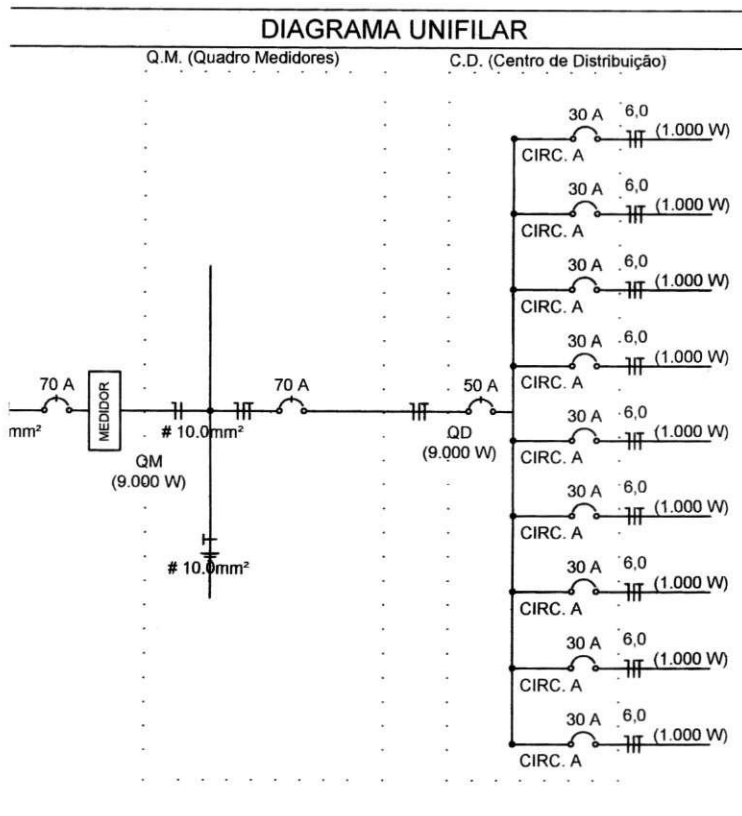

Rita Amélia M. Brandão Rosa
 Engenheira Civil
 RNP 0615041680
 CREA/CE 320505

Título: CONSTRUÇÃO DA PRAÇA PEDRAS BRANCAS



**Conteúdo: PREFEITURA MUNICIPAL DE ITAPAJÉ
SEDE DO MUNICÍPIO
BAIRRO PEDRAS BRANCAS**

Desenho: PLANTA DE ELÉTRICA

Etapa: ETAPA

**Coordenador da Equipe de Projetos:
RICHELMY MARTINS - RG CONSTRUÇÕES - CREA - 43828/CE**

**Escala H.: 1/100
Escala V.: 1/100**

**Responsável Técnico:
RITA AMELIA MENDES BRANDÃO ROSA - RNP 0615041680**

**Data:
22/10/2019**

**Código:
PM:
Código:
RG CONSTRUÇÕES
Código:
CAIXA ECONÔMICA**

RG.PB.EX.ARQ.001

—

**Prancha:
04/05**

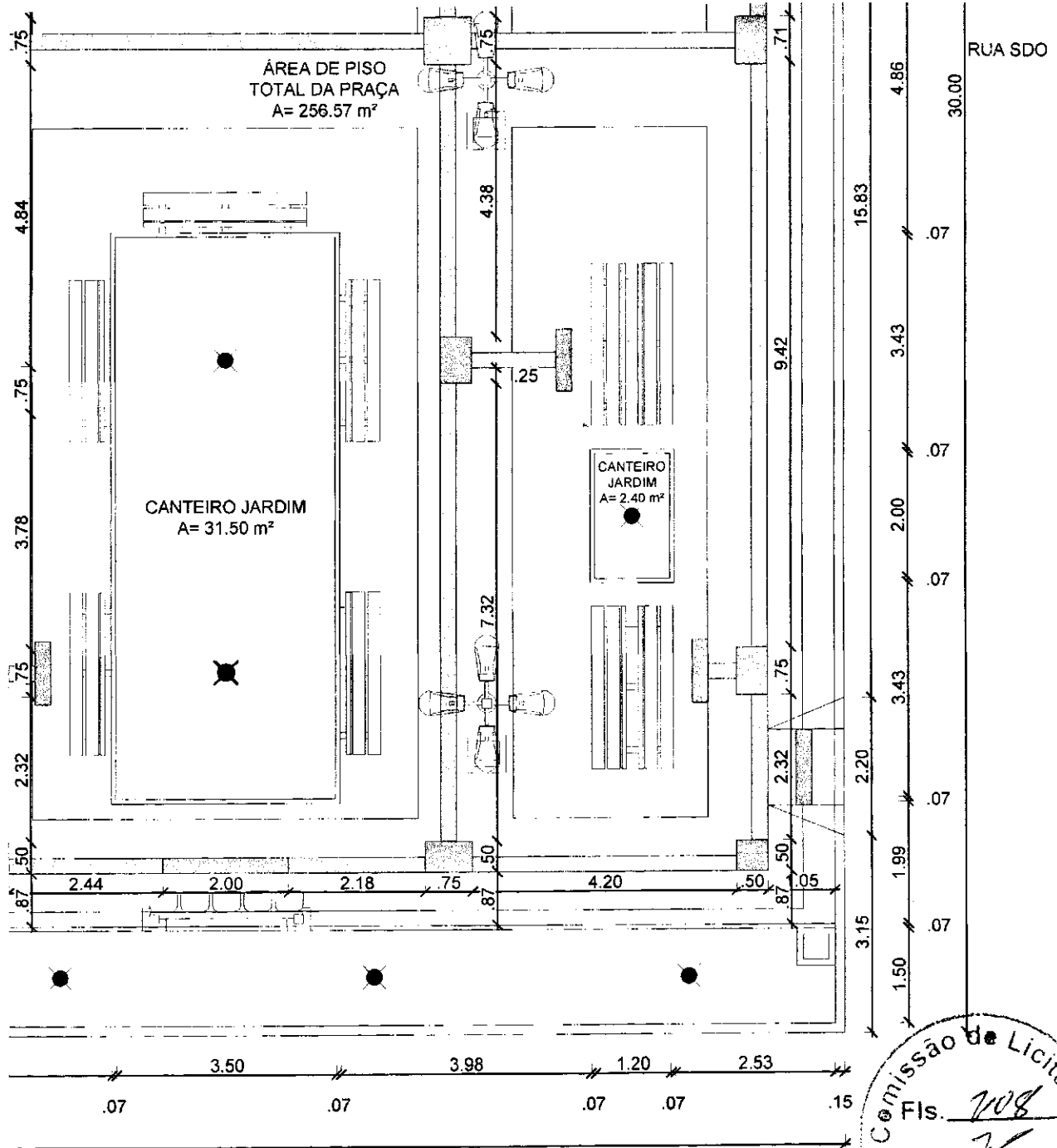

3 PLANTA DE ACESSIBILIDADE
ESCALA 1:100

Rita Amélia M. Brandão Rosa
Engenheira Civil
RNP 0615041680
CREA/PE 320505

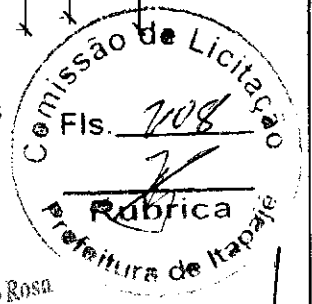

Título: CONSTRUÇÃO DA PRAÇA PEDRAS BRANCAS

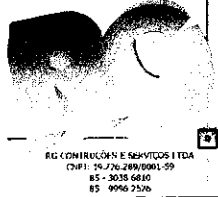
 <p>RG CONSTRUÇÕES E SERVIÇOS LTDA CNPJ: 14.726.289/0001-59 85 - 3038 6810 85 - 9956 2326</p>	Conteúdo: PREFEITURA MUNICIPAL DE ITAPAJÉ SEDE DO MUNICÍPIO BAIRRO PEDRAS BRANCAS	
	Desenho: PLANTA DE HIDRÁULICA E ACESSIBILIDADE	
Etapa: ETAPA	Coordenador da Equipe de Projetos: RICHELMY MARTINS - RG CONSTRUÇÕES - CREA - 43828/CE	
Escala H.: 1/100 Escala V.: 1/100	Responsável Técnico: RITA AMELIA MENDES BRANDÃO ROSA - RNP 0615041680	Data: 22/10/2019
Código: PM:	RG.PB.EX.ARQ.001	05/05
Código: RG CONSTRUÇÕES		
Código: CAIXA ECONÔMICA		



Anotação de Responsabilidade Técnica - ART
Lei nº 6.496, de 7 de dezembro de 1977

CREA-CE

ART OBRA / SERVIÇO
Nº CE20190561451

Conselho Regional de Engenharia e Agronomia do Ceará

INICIAL

1. Responsável Técnico

RITA AMELIA MENDES BRANDAO ROSA

Título profissional: ENGENHEIRA CIVIL



RNP: 0615041680

Registro: 0615041680CE

Empresa contratada: RG CONSTRUÇÕES E SERVIÇOS LTDA - ME

Registro: 0000438286-CE

2. Dados do Contrato

Contratante: PREFEITURA MUNICIPAL DE ITAPAJÉ

AVENIDA ANTONIO PEREIRA DE MELO

Complemento:

Cidade: ITAPAJÉ

Bairro: PADRE LIMA

UF: CE

CPF/CNPJ: 07.683.956/0001-84

Nº: 353

CEP: 62600000

Contrato: 2019021202

Celebrado em:

Valor: R\$ 10.000,00

Tipo de contratante: PESSOA JURÍDICA DE DIREITO PÚBLICO

Ação Institucional: NENHUMA - NÃO OPTANTE



3. Dados da Obra/Serviço

SEM DEFINIÇÃO BAIRRO PEDRA BRANCA

Nº: S/N

Complemento:

Cidade: ITAPAJÉ

Data de Início: 13/02/2019

Previsão de término: 12/02/2020

Bairro: BAIRRO PEDRA BRANCA

UF: CE

CEP: 62600000

Coordenadas Geográficas: 0, 0

Finalidade: SEM DEFINIÇÃO

Código: Não especificado

Proprietário: PREFEITURA MUNICIPAL DE ITAPAJÉ

CPF/CNPJ: 07.683.956/0001-84

4. Atividade Técnica

21 - ELABORAÇÃO

Quantidade

Unidade

38 - ORÇAMENTO > RESOLUÇÃO 1025 -> OBRAS E SERVIÇOS - CONSTRUÇÃO CIVIL -> EDIFICAÇÕES -> EDIFICAÇÃO -> #5025 - PRAÇAS

990,00

m2

5 - PROJETO > RESOLUÇÃO 1025 -> OBRAS E SERVIÇOS - CONSTRUÇÃO CIVIL -> EDIFICAÇÕES -> EDIFICAÇÃO -> #5025 - PRAÇAS

990,00

m2

7 - FISCALIZACAO

Quantidade

Unidade

17 - FISCALIZAÇÃO > RESOLUÇÃO 1025 -> OBRAS E SERVIÇOS - CONSTRUÇÃO CIVIL -> EDIFICAÇÕES -> EDIFICAÇÃO -> #5025 - PRAÇAS

990,00

m2

Após a conclusão das atividades técnicas o profissional deverá proceder a baixa desta ART

5. Observações

ART DE PROJETO, ORÇAMENTO E FISCALIZAÇÃO DE OBRA DE CONSTRUÇÃO DE PRAÇA PÚBLICA NO BAIRRO PEDRA BRANCA MUNICÍPIO DE ITAPAJÉ-CE

6. Declarações

7. Entidade de Classe

SINDICATO DOS ENGENHEIROS NO ESTADO DO CEARÁ (SENGE-CE)

8. Assinaturas

Declaro serem verdadeiras as informações acima

Local

de

data

de

RITA AMELIA MENDES BRANDAO ROSA - CPF: 058.023.963-63

PREFEITURA MUNICIPAL DE ITAPAJÉ - CNPJ: 07.683.956/0001-84

9. Informações

* A ART é válida somente quando quitada, mediante apresentação do comprovante do pagamento ou conferência no site do Crea.

* Somente é considerada válida a ART quando estiver cadastrada no CREA, quitada, possuir as assinaturas originais do profissional e contratante.

10. Valor

Valor da ART: R\$ 150,44

Registrada em: 30/10/2019

Valor pago: R\$ 150,44

Nosso Número: 8213616000

A autenticidade desta ART pode ser verificada em: <https://crea-ce.sitac.com.br/publico/>, com a chave: bawB9
Impresso em: 31/10/2019 às 08:45:59 por: , ip: 170.82.228.26

www.crea.org.br
Tel: (85) 3453-5800

faleconosco@crea.org.br
Fax: (85) 3453-5804

CREA-CE
Conselho Regional de Engenharia
e Agronomia do Ceará



PROJETO BÁSICO/TERMO DE REFERÊNCIA

Nº 2019.11.04.1

Itapajé, 04 de novembro de 2019.

I – INFORMAÇÕES PRIMÁRIAS E CLASSIFICAÇÃO DA DESPESA

- 1. ORGÃO(S) SOLICITANTE(S): SECRETÁRIO MUNICIPAL DE INFRAESTRUTURA E URBANISMO**
- 2. DOTAÇÃO(ÕES) ORÇAMENTÁRIA(S):**

ÓRGÃO	UNIDADE ORÇ.	FUNÇÃO/SUBFUNÇÃO/PROGRAMA/P-A/Nº DO PROJETO-ATIVIDADE	FONTE	ELEMENTO DE DESPESAS
04	01	15 451 0006 1.003	1001000000 1530000000	4.4.90.51.00 4.4.90.51.99

- 3. FONTE(S) DE RECURSO:** Recursos ordinários; Transferência da União de Royalt.
- 4. VALOR(ES) GLOBAL ESTIMADO(S):** R\$ 182.974,75 (cento e oitenta e dois mil e novecentos e setenta e quatro reais e setenta e cinco centavos).

II – DETALHAMENTO DA DESPESA

- 5. OBJETO:** CONTRATAÇÃO DE PESSOA JURIDICA PARA CONSTRUÇÃO DE UMA PRAÇA PUBLICA NO BAIRRO SÃO PEDRO/PEDRA BRANCA NO MUNICIPIO DE ITAPAJE, CONFORME PROJETO BASICO.
- 6. JUSTIFICATIVA:** A Administração no intuito de suprir a necessidade da comunidade no que diz respeito ao lazer e também na socialização das famílias que ali serão beneficiadas, vem oferecer a população a construção de uma Praça, desta forma melhorando a qualidade de vida e também aumentando a movimentação nas praças, proporcionando maior segurança ao bairro.

III – DAS CONDIÇÕES DE EXECUÇÃO

- 7. PRAZO PARA INÍCIO E LOCAL DE EXECUÇÃO:** Os serviços deverão ser iniciados em até **05 (cinco) dias**, a contar da emissão da **ORDEM DE SERVIÇOS**, nos locais determinados pela contratante.
- 8. PRAZO DE EXECUÇÃO:** Os serviços serão executados no prazo de **ACORDO COM O CRONOGRAMA FISICO FINANCEIRO DE CADA PROJETO**, podendo ser prorrogado nos prazos do art. 57, da Lei 8.666/93, nos locais determinados pela Unidade Gestora.
- 9. PAGAMENTO:** O Pagamento será efetuado de acordo com os serviços efetivamente executados, conforme planilha de medição, após a emissão da Nota Fiscal, mediante atesto da execução dos serviços e o

encaminhamento da documentação necessária, observada as disposições editalícias, através de crédito na conta bancária da Contratada.

IV – DOS PREÇOS OFERTADOS E DA FORMULAÇÃO DA PROPOSTA

10. Na proposta de preços deverá constar as especificações detalhada do serviço, valor total, em moeda nacional, em algarismo e por extenso, já considerando todas as despesas, tributos, impostos, taxas, encargos e demais despesas que incidam direta ou indiretamente sobre os serviços, mesmo que não estejam nestes documentos;

11. ORÇAMENTO(S) DETALHADO(S), contendo de cada item a especificação do Grupo/Subgrupo/Serviço, a quantidade, a unidade, o preço unitário e o preço total, em algarismo, e o preço Global do orçamento, assinado pelo responsável da Empresa e Engenheiro responsável, contendo ainda:

- a) Planilha de preços unitários que deram margem aos resultados apresentados na proposta, com duas casas decimais, sem erros de arredondamentos;
- b) Planilha de Composição de Preços Unitários, para cada serviço constante do orçamento apresentado, contendo todos os insumos e coeficientes de produtividade necessários à execução de cada serviço, quais sejam equipamentos, mão-de-obra, totalização de encargos sociais, insumos, transportes, BDI, totalização de impostos e taxas, e quaisquer outros necessários à execução dos serviços;
- c) Planilha analítica de encargos sociais;
- d) Planilha analítica de impostos e taxas;
- e) Composição analítica da taxa de B.D.I. (Benefícios e Despesas Indiretas), de acordo com o especificado no projeto básico, em anexo, e recomendações do TCU – Tribunal de Contas da União

12. CRONOGRAMA FÍSICO FINANCEIRO.

V – DA FORMALIZAÇÃO DO CONTRATO, FISCALIZAÇÃO E GESTÃO DO CONTRATO:

13. As obrigações decorrentes da presente licitação serão formalizadas mediante lavratura dos respectivos contratos, subscritos pelo Município, através da Secretaria Gestora, representada pelo Secretário(a) Ordenador(a) de Despesa, e o licitante vencedor, que observará os termos das Leis correspondentes.

14. O Licitante Vencedor terá o prazo de **05 (CINCO) DIAS**, contado a partir da convocação, para subscrever o contrato. Este prazo poderá ser prorrogado uma vez, por igual período, quando solicitado pelo Licitante Vencedor durante o seu transcurso e desde que ocorra justo motivo aceito pelo Município de **ITAPAJÉ-CE**.

15. A recusa injustificada ou a carência de justo motivo da vencedora de não formalizar o Contrato, no prazo estabelecido, sujeitará a Licitante à aplicação das penalidades previstas.

16. O contrato só poderá ser alterado em conformidade com os artigos, 57, 58 e 65 da Lei n.º 8.666/93.

17. O contrato produzirá seus jurídicos e legais efeitos a partir data de sua assinatura e vigorará por **12 (DOZE) MESES**, nos termos do artigo 57, da Lei Federal n.º 8.666/93.

18. A formalização dos contratos só gera ao contratado a obrigação de execução dos serviços quando expedida a competente **ORDEM DE SERVIÇOS** ou celebrado o competente termo de contrato.

19. A gestão e fiscalização do contrato caberá ao Ordenador de Despesa de cada Secretaria ou a quem este designar, devendo ele exercer toda a sua plenitude tudo em atendimento e consonância ao que dispõe o art. 58, inciso III, c/c art. 67 da Lei Federal n.º 8.666/93.

VI – DAS OBRIGAÇÕES

20. DA CONTRATANTE:

- Exercer a fiscalização da execução do contrato;
- Assegurar o livre acesso da CONTRATADA e de seus prepostos, devidamente identificados, a todos os locais onde se fizer necessária a execução dos serviços licitados, prestando-lhe todas as informações e esclarecimentos que, eventualmente, forem solicitados;
- Efetuar o pagamento conforme convencionado em cláusula contratual.

21. DA CONTRATADA:

A CONTRATADA estará obrigada a satisfazer os requisitos e atender a todas as exigências e condições a seguir estabelecidas:

- Executar as atividades em conformidade com o descrito no presente Termo de Referência com os mais elevados padrões de competência, integridade profissional e ética;
- Executar os serviços no prazo máximo fixado no instrumento convocatório e contrato, observando rigorosamente as especificações contidas no Projeto Básico, Edital e demais anexos; proposta, cronograma físico-financeiro e orçamento adjudicados, tudo parte integrante deste instrumento independente de transcrição, bem ainda as normas técnicas vigentes, nos locais determinados pela Secretaria Contratante, assumindo a responsabilidade pelo pagamento de todos os impostos, taxas e quaisquer outros ônus de origem federal, estadual e municipal, bem como, quaisquer encargos judiciais ou extrajudiciais que lhes sejam imputáveis, inclusive licenças dos órgãos oficiais ou com relação a terceiros, em decorrência da celebração do Contrato, e ainda:
 - reparar, corrigir ou substituir às suas expensas, no total ou em parte, o objeto do contrato em que se verificarem vícios, defeitos ou incorreções resultantes da execução ou de natureza;
 - responsabilizar-se pelos danos causados diretamente à Administração ou a terceiros, decorrentes de culpa ou dolo, sua ou de preposto, na execução do contrato, não excluindo ou reduzindo essa responsabilidade a fiscalização ou o acompanhamento pelo órgão interessado.
 - manter preposto, aceito pela Administração, no local da obra ou serviço, para representá-lo na execução do contrato. As decisões e providências que ultrapassarem a competência do representante da contratada deverão ser comunicadas a seus superiores em tempo hábil para a adoção das medidas convenientes.
 - Facilitar a ação da FISCALIZAÇÃO na inspeção dos serviços, prestando, prontamente, os esclarecimentos que forem solicitados pela CONTRATANTE.
 - Responder perante PMI, mesmo no caso de ausência ou omissão da FISCALIZAÇÃO, indenizando-a devidamente por quaisquer atos ou fatos lesivos aos seus interesses, que possam interferir na execução do Contrato, quer sejam eles praticados por empregados, prepostos ou mandatários seus. A responsabilidade se estenderá a danos causados a terceiros, devendo a CONTRATADA adotar medidas preventivas contra esses danos, com fiel observância das normas emanadas das autoridades competentes e das disposições legais vigentes
 - aceitar nas mesmas condições contratuais, acréscimos ou supressões que se fizerem necessários na forma estabelecida no artigo 65, § 1º da Lei n.º 8.666/93, alterada e consolidada.
- Responsabilizar-se pela adoção das medidas necessárias à proteção ambiental e às precauções para evitar a ocorrência de danos ao meio ambiente e a terceiros, observando o disposto na legislação federal, estadual e municipal em vigor, inclusive a Lei n.º 9.605, publicada no D.O.U de 13/02/98;
- Responsabilizar-se perante os órgãos e representantes do Poder Público e terceiros por eventuais danos ao meio ambiente causados por ação ou omissão sua, de seus empregados, prepostos ou contratados;

- e) Responsabilizar-se pela conformidade, adequação, desempenho e qualidade dos serviços e bens, bem como de cada material, matéria-prima ou componente individualmente considerado, mesmo que não sejam de sua fabricação, garantindo seu perfeito desempenho;
- f) Registrar o Contrato decorrente deste Objeto no CREA-CE (Conselho Regional de Engenharia e Arquitetura do Ceará), na forma da Lei, e apresentar o comprovante de ART (Anotação de Responsabilidade Técnica) correspondente antes da apresentação da primeira fatura, perante a CONTRATANTE, sob pena de retardar o processo de pagamento;
- g) No caso de constatação da inadequação dos serviços às normas e exigências especificadas no Edital, neste contrato, nos Projetos Básico e Executivo e na Proposta da Contratada, o Contratante os recusará, devendo ser de imediato adequados às supracitadas condições;
- h) Arcar com as despesas de execução dos trabalhos próprios, como locação de veículos, combustível, equipamentos eletrônicos e acessórios, dentre outras;
- i) Designar para a execução do objeto do presente profissional qualificado e habilitado, disponibilizando seus currículos, e cumprir com as obrigações trabalhistas, devendo todos os profissionais de nível superior ter registro nos respectivos órgãos de classe;
- j) Substituir os profissionais nos casos de impedimentos fortuitos, de maneira que não se prejudiquem o bom andamento e a boa prestação dos serviços;
- k) Arcar com as despesas de deslocamento e diárias sua e de seu pessoal contratado na execução das atividades externas próprias e de eventual treinamento;
- l) Prestar os esclarecimentos que forem solicitados pela contratante, cujas reclamações ou orientações se obriga a atender prontamente;
- m) Assumir todas as despesas relativas a pessoal e quaisquer outras oriundas, derivadas ou conexas com o contrato, tais como: salários, encargos sociais e trabalhistas e eventuais passivos, impostos, alimentação do seu pessoal, deslocamentos de funcionários, equipamentos de proteção individual e coletivo, tributos, seguros, taxas e serviços, licenças em repartições públicas, registros, autenticações do contrato, etc., e ficando, ainda, para todos os efeitos legais, declarada pela contratada a inexistência de qualquer vínculo empregatício entre seus empregados e/ou prepostos e a contratante;
- n) Respeitar as normas de segurança e medicina do trabalho, previstas na Consolidação das Leis do Trabalho e legislação pertinente;
- o) Disponibilizar, a qualquer tempo, toda documentação referente ao pagamento dos tributos, seguros, encargos sociais, trabalhistas e previdenciários relacionados com o objeto do CONTRATO;
- p) Responsabilizar-se por quaisquer danos causados a terceiros em virtude do objeto do contrato a ser firmado;
- q) Não caucionar ou utilizar o contrato celebrado para qualquer operação financeira, sem prévia e expressa autorização da contratante;
- r) Submeter-se às normas e condições baixadas pela contratante, quanto ao comportamento, discricção e urbanidade na relação interpessoal;
- s) Exercer rigoroso controle de qualidade sobre as informações apresentadas e atuar sempre dentro dos prazos estabelecidos.

VII – DOS QUANTITATIVOS

22. DOS SERVIÇOS:

Nº	DESCRIÇÃO	UNIDADE	QUANTIDADE
01	CONTRATAÇÃO DE PESSOA JURIDICA PARA CONSTRUÇÃO DE UMA PRAÇA PUBLICA NO BAIRRO SÃO PEDRO/PEDRA BRANCA NO MUNICIPIO DE ITAPAJE, CONFORME PROJETO BASICO.	SERVIÇO	01

-DETALHAMENTO DOS SERVIÇOS:

Conforme Projeto de Engenharia em anexo.

VIII – DOS REQUISITOS MINIMOS

1 - Prova de inscrição ou registro da LICITANTE junto ao Conselho Regional de Engenharia, Arquitetura e Agronomia – CREA;

2 - Apresentar comprovação da licitante de possuir em seu quadro permanente, na data prevista no Edital, profissional de nível superior na área de engenharia civil ou outro devidamente reconhecido pela entidade competente, detentor de no mínimo 01 (um) atestado com registro ou certidão de acervo técnico com registro de atestado, expedidos pelo CREA, emitido por pessoa de direito público ou privado, que comprove(m) ter o(s) profissional(is) executado obras ou serviços de engenharia de características técnicas similares a do objeto ora licitado;

2.1 - Para fins da comprovação que trata esse subitem são consideradas relevantes, pertinentes e compatíveis com o objeto dessa licitação a(s) parcela(s) descrita(s) a seguir:

A) ATERRO C/COMPACTAÇÃO MECÂNICA E CONTROLE, MAT. DE AQUISIÇÃO;

B) PISO INTERTRAVADO TIPO TIJOLINHO (20 X 10 X 4CM), CINZA - COMPACTAÇÃO MECANIZADA

C) LUMINÁRIA 4 PÉTALAS EM POSTE DE CONCRETO CIRCULAR H=12M, ALTURA LIVRE 10,20M, LÂMPADA DE LED 210W, INCLUSIVE O POSTE

2.2 - O licitante deverá juntar declaração expressa assinada pelo(s) Responsável(is) Técnico(s), detentor(es) do(s) atestado(s) E/OU certidão(ões) de acervo técnico, informando que o(s) mesmo(s) concorda(m) com a inclusão de seu(s) nome(s) na participação permanente dos serviços na condição de profissional(is) responsável(is) técnico(s);

3. Apresentação de certidão(ões) ou atestado(s), fornecido(s) por pessoa(s) jurídica(s) de direito público ou privado, em que figurem o nome da empresa proponente na condição de “contratada”, demonstrando que a empresa executou diretamente obras e/ou serviços compatíveis em características semelhantes com o objeto desta licitação.

3.1. Para fins da comprovação que trata esse subitem são consideradas relevantes, pertinentes e compatíveis com o objeto dessa licitação a(s) parcela(s) descrita(s) a seguir:

A) ATERRO C/COMPACTAÇÃO MECÂNICA E CONTROLE, MAT. DE AQUISIÇÃO;

B) PISO INTERTRAVADO TIPO TIJOLINHO (20 X 10 X 4CM), CINZA - COMPACTAÇÃO MECANIZADA

C) LUMINÁRIA 4 PÉTALAS EM POSTE DE CONCRETO CIRCULAR H=12M, ALTURA LIVRE 10,20M, LÂMPADA DE LED 210W, INCLUSIVE O POSTE



PREFEITURA DE
ITAPAJÉ



4 - Indicação do pessoal técnico adequado e disponível para a realização do objeto da licitação, bem como a qualificação curricular de cada um dos membros da equipe técnica que se responsabilizará pelos trabalhos, este documento deverá ser assinado por sócio administrador ou por representante legal da empresa, e deverá estar com firma reconhecida;

5 - Apresentar declaração emitida pelo responsável legal da empresa de que o licitante tem pleno conhecimento das condições necessárias para a execução dos serviços, inclusive quanto ao local, características e graus de complexidade existentes na área, bem como, das peculiaridades que possam implicar direta ou indiretamente na execução do objeto.



PREFEITURA DE
ITAPAJÉ



ANEXO II

MODELO DE PROPOSTA DE PREÇOS

A Comissão Permanente de Licitação da **Prefeitura Municipal de Itapajé**.

Processo: TOMADA DE PREÇOS Nº 2019.11.04.1 - TP

Data e Hora de Abertura: _____ às _____ horas

Razão Social: ____ CNPJ: _____

Endereço: _____ CEP: ____

Fone: _____ Fax: _____

Banco: ____ Agência N.º: _____ Conta Corrente n.º: ____

OBJETO: CONTRATAÇÃO DE PESSOA JURIDICA PARA CONSTRUÇÃO DE UMA PRAÇA PUBLICA NO BAIRRO SÃO PEDRO/PEDRA BRANCA NO MUNICIPIO DE ITAPAJE, CONFORME PROJETO BASICO.

ITEM	ESPECIFICAÇÃO	VALOR TOTAL
1.		RS
	VALOR GLOBAL R\$	

VALOR POR GLOBAL:R\$ (-----).

PRAZO DE INÍCIO DOS SERVIÇOS: 05 (CINCO) DIAS ÚTEIS, a contar da emissão de Ordem de Serviço.

PRAZO DE EXECUÇÃO DOS SERVIÇOS: DE ACORDO COM O CRONOGRAMA FISICO FINANCEIRO DE CADA PROJETO, contados da assinatura da ordem de serviço.

VALIDADE DA PROPOSTA: 60 (SESSENTA) DIAS.

Observações:

- O licitante declara que tem o pleno conhecimento, aceitação e cumprirá todas as obrigações contidas no anexo I – Projeto Básico/Termo de Referência deste edital.
- Independente de declaração expressa fica subentendida que no valor proposto estão incluídas todas as despesas necessárias à execução dos serviços, inclusive as relacionadas com:
 - Materiais, equipamentos e mão-de-obra;
 - Carga, transporte, descarga e montagem;
 - Salários, encargos sociais, trabalhistas, previdenciários e outros;
 - Tributos, taxas e tarifas, emolumentos, licenças, alvarás, multas e/ou qualquer infrações;
 - Seguros em geral, bem como encargos decorrentes de fenômenos da natureza, da infortunística e de responsabilidade civil para quaisquer danos e prejuízos causados à Contratante e/ou a terceiros, gerados direta ou indiretamente pela execução das obras e/ou serviços;

Local/Data:, de de

Assinatura Proponente

Carimbo da empresa/Assinatura do responsável legal

ANEXO III
MODELO DE PROCURAÇÃO/DECLARAÇÕES

ITEM 01 – MODELO DE PROCURAÇÃO

PROCURAÇÃO

OUTORGANTE: <NOME DA EMPRESA, CNPJ e ENDEREÇO> neste ato representada por seu (titular, sócio, diretor ou representante), Sr. < NOME>, qualificação (nacionalidade, estado civil, profissão, RG e CPF)

OUTORGADO: <NOME DO CREDENCIADO> qualificação (nacionalidade, estado civil, profissão, RG, CPF e endereço).

PODERES: O outorgante confere ao outorgado(a) pleno e gerais poderes para representá-lo junto a PREFEITURA MUNICIPAL DE ITAPAJÉ, Estado do Ceará, relativo a **TOMADA DE PREÇOS Nº 2019.11.04.1 - TP**, podendo o mesmo, assinar propostas, atas, entregar durante o procedimento os documentos de credenciamento, envelopes de documentos de habilitação e proposta de preços e, assinar toda a documentação necessária e praticar todos os demais atos pertinentes ao certame em nome da Outorgante que se fizerem necessários ao fiel cumprimento deste mandato, inclusive interpor recursos, ciente de que por força do artigo 675 do Código Civil está obrigado a satisfazer todas as obrigações contraídas pelo outorgado.

.....
(data)

.....
(representante legal)

ANEXO III

MODELO DE PROCURAÇÃO/DECLARAÇÕES

ITEM 02 – MODELO DE DECLARAÇÃO

OBJETO: CONTRATAÇÃO DE PESSOA JURIDICA PARA CONSTRUÇÃO DE UMA PRAÇA PUBLICA NO BAIRRO SÃO PEDRO/PEDRA BRANCA NO MUNICIPIO DE ITAPAJE, CONFORME PROJETO BASICO.

DECLARAÇÃO

....., **inscrito no CNPJ nº**....., por intermédio de seu representante legal o(a) Sr(a)....., portador(a) da Carteira de Identidade nº..... e do CPF nº....., **DECLARA**, para fins do disposto na **TOMADA DE PREÇOS Nº 2019.11.04.1 - TP** que:

a) sob as penas da lei, para todos os fins de direito a que se possa prestar, especialmente para fins de prova em processo licitatório, junto ao Município de Itapajé, Estado do Ceará, que, em cumprimento ao estabelecido na Lei nº 9.854, de 27/10/1999, publicada no DOU de 28/10/1999, e ao inciso XXXIII, do artigo 7º, da Constituição Federal, não emprega menores de 18 (dezoito) anos em trabalho noturno, perigoso ou insalubre, nem emprega menores de 16 (dezesesseis) anos em trabalho algum, salvo na condição de aprendiz, a partir de 14 (quatorze) anos.

b) sob as penas da lei, para todos os fins de direito a que se possa prestar, especialmente para fins de prova em processo licitatório, junto ao Município de Itapajé, Estado do Ceará, que concorda integralmente com os termos deste edital e seus anexos;

c) que inexistente qualquer fato superveniente impeditivo de nossa habilitação para participar no presente certame licitatório, bem assim que ficamos cientes da obrigatoriedade de declarar ocorrências posteriores, nos termos do art. 32, §2º, da Lei n.º 8.666/93.

Pelo que, por ser a expressão da verdade, firma a presente, sob as penas da Lei.

.....
(data)

.....
(representante legal)



PREFEITURA DE
ITAPAJÉ



ANEXO III
MODELO DE PROCURAÇÃO/DECLARAÇÕES

ITEM 03 – MODELO DE DECLARAÇÃO

OBJETO: CONTRATAÇÃO DE PESSOA JURIDICA PARA CONSTRUÇÃO DE UMA PRAÇA PUBLICA NO BAIRRO SÃO PEDRO/PEDRA BRANCA NO MUNICIPIO DE ITAPAJE, CONFORME PROJETO BASICO.

DECLARAÇÃO

....., **inscrito no CNPJ nº**....., por intermédio de seu representante legal o(a) Sr(a)....., portador(a) da Carteira de Identidade nº..... e do CPF nº....., **DECLARA**, para fins do disposto na **TOMADA DE PREÇOS Nº 2019.11.04.1 - TP** que:

Tem pleno conhecimento das condições necessárias para a execução dos serviços, inclusive quanto ao local, características e graus de complexidade existentes na área, bem como, das peculiaridades que possam implicar direta ou indiretamente na execução do objeto.

Pelo que, por ser a expressão da verdade, firma a presente, sob as penas da Lei.

.....
(data)

.....
(representante legal)



PREFEITURA DE
ITAPAJÉ



**ANEXO IV
MINUTA DO CONTRATO**

CONTRATO Nº _____

**CONTRATO QUE ENTRE SI CELEBRAM A
PREFEITURA MUNICIPAL DE ITAPAJÉ E A
EMPRESA _____ PARA OS
FINS NELE INDICADOS.**

O município, por meio da **PREFEITURA MUNICIPAL DE ITAPAJÉ**, Estado do Ceará, por meio da PREFEITURA MUNICIPAL, pessoa jurídica de direito público interno, sediada a Av. Antônio Pereira de Melo, nº 353, Padre Lima – Itapajé/CE – CEP 62.600-000, inscrita no CNPJ sob o N.º 07.683.956/0001-84, através da **SECRETARIA** _____, neste ato representado(a) pelo(a) Exmo(a). Secretário(a), Sr. _____ apenas denominada de **CONTRATANTE**, e de outro lado a pessoa jurídica _____, estabelecida na _____, inscrita no CNPJ sob o n.º _____ e C.G.F. sob o n.º _____ neste ato representada por _____, portador(a) do CPF nº _____, apenas denominado de **CONTRATADA**, resolvem firmar o presente Contrato, tendo em vista o resultado da Licitação procedida da **TOMADA DE PREÇOS Nº 2019.11.04.1 - TP**, tudo de acordo com as normas gerais da Lei 8.666/93 e atualizada pelas Leis nº 8.883/94 e 9.648/98.

CLÁUSULA PRIMEIRA - DO FUNDAMENTO

1.1. O presente CONTRATO tem como fundamento a Lei nº 8.666/93 e suas alterações e a **TOMADA DE PREÇOS Nº 2019.11.04.1 - TP** e seus Anexos, devidamente homologada pela (o) Secretária (o) de SECRETARIA DE INFRAESTRUTURA E URBANISMO, a proposta da CONTRATADA, tudo parte integrante deste contrato, independentemente de transcrição.

CLÁUSULA SEGUNDA – DO OBJETO

2.1- O objeto da presente avença é **CONTRATAÇÃO DE PESSOA JURIDICA PARA CONSTRUÇÃO DE UMA PRAÇA PÚBLICA NO BAIRRO SÃO PEDRO/PEDRA BRANCA NO MUNICÍPIO DE ITAPAJÉ, CONFORME PROJETO BÁSICO**, em execução indireta, sob regime de empreitada por preço unitário, na conformidade do Projeto Básico/Termo de Referência e Projeto Básico de Engenharia, das plantas e do orçamento adjudicado, partes integrantes deste instrumento independente de transcrição.

CLÁUSULA TERCEIRA – DO VALOR CONTRATUAL, DO PAGAMENTO E DO REAJUSTAMENTO

3.1- O valor global da presente avença é de **R\$** ____ (_____).



PREFEITURA DE
ITAPAJÉ



3.2 - A fatura relativa aos serviços executados em cada período, cujo valor será apurado através de medição, deverá ser apresentada à Secretaria, a cada quinze dias, para fins de conferência e atestação e posterior envio a Secretaria que providenciará o pagamento.

3.3 - O pagamento será efetuado em até cinco dias após a conferência atestação da medição e fatura.

3.4 - Serão descontados na fonte o valor relativo ao Imposto Sobre Serviços De Qualquer Natureza, conforme alíquota prevista no código Tributário Municipal, e retido o INSS na alíquota de 11% (onze por cento) sobre o valor da mão de obra acima explicitada.

3.5 - A CONTRATADA deverá apresentar os comprovantes de recolhimento do PIS, COFINS, IRPJ e CSLL, no prazo de até 20 (vinte) dias após a data fixada para seu recolhimento.

3.6 - Nenhum pagamento isentará a CONTRATADA das suas responsabilidades contratuais, nem implicará na aprovação definitiva dos serviços executados, total ou parcialmente.

3.7 - Ocorrendo erro na fatura ou outra circunstância que desaconselhe o pagamento, a CONTRATADA será cientificada, a fim de que tome providências.

3.8 - Poderá a CONTRATANTE sustar o pagamento da CONTRATADA nos seguintes casos:

a) quando a CONTRATADA deixar de recolher multas a que estiver sujeita, dentro do prazo fixado;

b) quando a CONTRATADA assumir obrigações em geral para com terceiros, que possam de qualquer forma prejudicar a CONTRATANTE;

c) inadimplência da CONTRATADA na execução dos serviços.

3.9 - O valor do contrato não será reajustado antes de decorrido 01 (um) ano da sua assinatura, circunstância na qual as faturas serão reajustadas com base na variação do índice nacional da construção civil (INCC - Coluna 35) divulgado pela Fundação Getúlio Vargas - FGV.

3.10- Independentemente de declaração expressa, fica subentendido que, no valor pago pelo contratante, estão incluídas todas as despesas necessárias à execução dos serviços, inclusive as relacionadas com materiais, equipamentos e mão de obra.

3.11 - Poderá ser restabelecida a relação que as partes pactuaram inicialmente entre os encargos do contratado e a retribuição da Administração para a justa remuneração do fornecimento, desde que objetivando a manutenção do equilíbrio econômico-financeiro inicial do contrato, na hipótese de sobrevirem fatos imprevisíveis, ou previsíveis, porém de consequências incalculáveis, retardadores ou impeditivos da execução do ajustado, ou ainda, em caso de força maior, caso fortuito ou fato do príncipe, configurando álea econômica extraordinária e extracontratual, nos termos do Art. 65, Inciso II, alínea "d" da Lei 8.666/93, devendo ser formalizado através de ato administrativo.

CLÁUSULA QUARTA – DO PRAZO DE EXECUÇÃO E DA VIGÊNCIA

4.1- O prazo para a completa execução das obras contratadas e/ou dos serviços contratados é de **ACORDO COM O CRONOGRAMA FISICO FINANCEIRO DE CADA PROJETO**, contados da emissão da primeira ordem de serviço, podendo ser prorrogado, na forma da Lei Federal nº 8.666/93, alterada e consolidada.

4.2- O início dos trabalhos ocorrerá dentro de **05 (CINCO) DIAS** seguintes ao recebimento da primeira Ordem de Serviço.



PREFEITURA DE
ITAPAJÉ



4.3- O presente Instrumento produzirá seus jurídicos e legais efeitos a partir da data de sua assinatura e vigorá pelo prazo de **12 (DOZE) MESES**, podendo ser prorrogado, na forma da Lei Federal nº 8.666/93, alterada e consolidada.

4.4- Os pedidos de prorrogação deverão se fazer acompanhar de um relatório circunstanciado, o qual será analisado e julgado pela contratante.

CLÁUSULA QUINTA – DOS RECURSOS ORÇAMENTÁRIOS

5.1- As despesas decorrentes da presente contratação serão pagas com recursos orçamentários oriundos do **Recursos ordinários; Transferência da União de Royalt**, e correrão à conta da seguinte dotação orçamentária:

ÓRGÃO	UNIDADE ORÇ.	FUNÇÃO/SUBFUNÇÃO/PROGRAMA/P-A/Nº DO PROJETO-ATIVIDADE	FONTE	ELEMENTO DE DESPESAS
04	01	15 451 0006 1.003	1001000000 1530000000	4.4.90.51.00 4.4.90.51.99

CLÁUSULA SEXTA – DAS CONDIÇÕES GERAIS DA PRESTAÇÃO DOS SERVIÇOS

6.1- Os serviços serão executados mediante “Ordem Específica” emitida pela Fiscalização;

6.2- A CONTRATADA estará obrigada a satisfazer os requisitos e atender a todas as exigências e condições a seguir estabelecidas:

- Recrutar pessoas habilitadas e com experiência comprovada, fornecendo à CONTRATANTE relação nominal dos profissionais, contendo identidade e atribuição/especificação técnica.
- Executar os serviços através de pessoas idôneas, assumindo total responsabilidade por quaisquer danos ou falta que venham a cometer no desempenho de suas funções, podendo a solicitar a substituição daqueles cuja conduta seja julgada inconveniente.
- Substituir os profissionais nos casos de impedimentos fortuitos, de maneira que não se prejudiquem o bom andamento e a boa prestação dos serviços.
- Facilitar a ação da FISCALIZAÇÃO na inspeção dos serviços, prestando, prontamente, os esclarecimentos que forem solicitados pela CONTRATANTE.
- Responder perante a PMI, mesmo no caso de ausência ou omissão da FISCALIZAÇÃO, indenizando-a devidamente por quaisquer atos ou fatos lesivos aos seus interesses, que possam interferir na execução do Contrato, quer sejam eles praticados por empregados, prepostos ou mandatários seus. A responsabilidade se estenderá a danos causados a terceiros, devendo a CONTRATADA adotar medidas preventivas contra esses danos, com fiel observância das normas emanadas das autoridades competentes e das disposições legais vigentes.
- Responder, perante as leis vigentes, pelo sigilo dos documentos manuseados, sendo que a CONTRATADA não deverá, mesmo após o término do CONTRATO, sem consentimento prévio por escrito da CONTRATANTE, fazer uso de quaisquer documentos ou informações especificadas no parágrafo anterior, a não ser para fins de execução do CONTRATO.



PREFEITURA DE
ITAPAJÉ



- g) Pagar seus empregados no prazo previsto em lei, sendo também de sua responsabilidade o pagamento de todos os tributos que, direta ou indiretamente, incidam sobre a prestação dos serviços contratados inclusive as contribuições previdenciárias fiscais e parafiscais, FGTS, PIS, COFINS, IRPJ, CSLL, emolumentos, seguros de acidentes de trabalho etc., ficando excluída qualquer solidariedade da PMI por eventuais autuações administrativas e/ou judiciais uma vez que a inadimplência da CONTRATADA, com referência às suas obrigações, não se transfere a PMI.
- h) Disponibilizar, a qualquer tempo, toda documentação referente ao pagamento dos tributos, seguros, encargos sociais, trabalhistas e previdenciários relacionados com o objeto do CONTRATO.
- i) Manter durante toda a execução dos serviços, em compatibilidade com as obrigações por ele assumidas, todas as condições de habilitação e qualificação exigidas na licitação.
- l) Respeitar as normas de segurança e medicina do trabalho, previstas na Consolidação das Leis do Trabalho e legislação pertinente;
- m) Prestar os serviços de acordo com o CADERNO DE ENCARGOS DO DER parte integrante do presente Edital, com as exigências da fiscalização, atentando sempre para as normas da Associação Brasileira de Normas Técnicas (ABNT).
- n) Responsabilizar-se pela conformidade, adequação, desempenho e qualidade dos serviços e bens, bem como de cada material, matéria-prima ou componente individualmente considerado, mesmo que não sejam de sua fabricação, garantindo seu perfeito desempenho;

CLÁUSULA SÉTIMA - DAS CONDIÇÕES ESPECIAIS DO CONTRATO

7.1- A Contratada deverá utilizar na execução dos serviços, funcionários contratados ou terceirizados, bem como equipamentos de sua propriedade, sendo vedada a utilização de funcionários (servidores ou terceirizados da PMI), e equipamentos de propriedade da PMI.

7.1.1 – DA EXECUÇÃO DOS SERVIÇOS

Os serviços serão executados de acordo com a determinação / orientação da fiscalização da PMI, seguindo sempre o Orçamento previamente autorizado pela Contratante e em estrita obediência ao Caderno de Encargos e as exigências da Ordem de Serviço específica.

7.1.2- QUANTIDADE DE SERVIÇOS

Cada ordem de serviços específica explicitará os serviços a serem executados, especificando-os e quantificando-os em Planilha Orçamentária que servirá de base para as medições.

7.1.3- MEDIÇÃO E FORMA DE PAGAMENTO DOS SERVIÇOS

7.1.3.1 – Medição dos Serviços - Os serviços serão medidos a cada 15 (quinze) dias pela fiscalização.

7.1.3.1.1 - Os preços unitários serão os constantes da proposta de preços da empresa vencedora da licitação.

7.1.3.2 – Forma de Pagamento

7.1.3.2.1 – A Secretaria pagará à contratada, pelos serviços contratados e executados, os preços integrantes da proposta aprovada, ressalvada a incidência de reajustamento. Fica expressamente estabelecido que no preço global estão incluídos todos os custos diretos e indiretos para a execução dos serviços, de acordo com as condições previstas neste Edital e demais documentos da licitação, constituindo assim sua única remuneração pelos trabalhos contratados e executados.



7.1.4. EXECUÇÃO DE SERVIÇOS IMPREVISTOS

A empresa obriga-se a executar todos os Serviços necessários ao objeto especificado na Cláusula Segunda. No caso de serviço imprevisto, não constante de sua planilha orçamentária proposta, se procederá para pagamento da seguinte maneira:

a) Serviços constantes da Tabela de Preços Unificada – Seinfra e/ou Composição Própria.

Pelos seus respectivos preços unitários referidos na Tabela do mês do orçamento e da proposta, multiplicado pelo fator “K”, resultado da seguinte Fórmula:

$$K = \frac{\text{VPG}}{\text{VOB}}$$

Onde:

VPG= Valor da Proposta ganhadora

VOB= Valor do Orçamento Básico

O valor do K será parte integrante do Contrato

7.1.5. DA FISCALIZAÇÃO

A fiscalização será da Secretaria do Município de Itapajé.

Todos os problemas advindos de cada Ordem de Serviço serão tratados inicialmente com a Fiscalização e posteriormente, se não houver solução compatível, com o (a) Secretário (a).

7.1.6. A Contratada deverá se limitar a execução dos serviços especificados na Ordem Específica de Serviços, sob pena de executar e não receber.

CLÁUSULA OITAVA - SUBCONTRATAÇÕES DOS SERVIÇOS

8.1. Os serviços objeto desta licitação somente poderão ser subcontratados parcialmente com autorização da PMI.

CLÁUSULA NONA – DAS ALTERAÇÕES

9.1. O presente Contrato poderá ser alterado, com as devidas justificativas, mediante termo aditivo ou subtrativo, nos termos da Lei Federal n.º 8.666/93.

9.2. Nenhum acréscimo ou supressão poderá exceder os limites estabelecidos na lei.

CLÁUSULA DÉCIMA - DAS SANÇÕES

10.1. A Contratada sujeitar-se-á, em caso de inadimplemento de suas obrigações, sem prejuízo de outras sanções legais e da responsabilidade civil e criminal, às seguintes multas, que serão aplicadas de modo cumulativo, independente de seu número, com base nas violações praticadas durante a execução desse contrato:

- 0,05% (cinco centésimos por cento) sobre o valor da etapa, por dia que esta exceder o prazo de entrega previsto no cronograma físico, salvo quanto ao último prazo parcial, cuja multa será compreendida na penalidade por inobservância do prazo global;
- 0,1% (um décimo por cento) do valor do contrato, por dia que exceder ao prazo sem que os serviços estejam concluídos;
- 20% (vinte por cento) do valor total do Contrato, na hipótese de rescisão do Contrato por culpa da Contratada, sem prejuízos de outras penalidades previstas em lei;
- 0,0001% (um décimo milésimo por cento) sobre o valor global do Contrato por descumprimento às recomendações estabelecidas neste Edital ou no Contrato, conforme o caso;
- 10% (dez por cento) do valor global do Contrato, se a Contratada transferir a execução dos serviços a terceiros, no todo ou em parte, sem prévia autorização escrita da Secretaria;
- 5% (cinco por cento) sobre o valor do Contrato, se a Contratada deixar de atender às recomendações de ordem técnica emitidas pela ADMINISTRAÇÃO MUNICIPAL.

10.2. A contratada sujeitar-se-á, ainda, no caso de inexecução total ou parcial do Contrato:

- advertência;
- multa de 20% (vinte por cento) na forma prevista no edital;
- suspensão temporária de participação em licitação e impedimento de contratar com a Administração Municipal por prazo não superior a 2 (dois) anos;
- declaração de inidoneidade para licitar ou contratar com a Administração Pública enquanto perdurar os motivos determinantes da punição ou até que seja promovida a reabilitação da Contratada, que será concedida sempre que esta ressarcir a Contratante pelos prejuízos resultantes e após decorrido o prazo da sanção aplicada com base no item anterior.

CLÁUSULA DÉCIMA PRIMEIRA- DA RESCISÃO CONTRATUAL

11.1. A inexecução total ou parcial do contrato enseja a sua rescisão, com as consequências contratuais, previstas no instrumento convocatório e as previstas em lei ou regulamento.

11.2. Além da aplicação das sanções já previstas, o presente contrato ficará rescindido de pleno direito, independente de notificação judicial ou extrajudicial, sem que assista à Contratada o direito de reclamar indenizações relativas às despesas decorrentes de encargos provenientes da sua execução, ocorrendo quaisquer infrações às suas cláusulas e condições ou nas hipóteses previstas na Legislação, na forma do artigo 78 da Lei 8.666/93.

11.3. O procedimento de rescisão observará os ditames previstos nos artigos 79 e 80 da Lei de Licitações.

CLÁUSULA DÉCIMA SEGUNDA – DAS DISPOSIÇÕES GERAIS

12.1. O CONTRATADO se obriga a manter, durante toda a execução do contrato, em compatibilidade com as obrigações por ele assumidas, todas as condições de habilitação e qualificação exigidas na licitação.

12.2. O presente Contrato tem seus termos e sua execução vinculada ao Edital de Licitação e à proposta licitatória.



PREFEITURA DE
ITAPAJÉ



12.3. O CONTRATANTE se reserva o direito de fazer uso de qualquer das prerrogativas dispostas no artigo 58 da Lei n.º 8.666/93, alterada e consolidada.

12.4. A inadimplência do CONTRATADO com referência aos encargos trabalhistas, previdenciários, fiscais e comerciais não transfere ao CONTRATANTE a responsabilidade por seu pagamento, nem poderá onerar o objeto do Contrato ou restringir a regularização e o uso dos serviços pela Administração.

12.5. A Administração rejeitará, no todo ou em parte, o serviço executado em desacordo com os termos do Processo Licitatório e deste contrato.

12.6. Integram o presente contrato, independente de transcrição, todas as peças que formam o procedimento licitatório e a proposta adjudicada.

12.7. A Contratada se obriga a efetuar, caso solicitado pela Contratante, testes previstos nas normas da ABNT, para definir as características técnicas de qualquer equipamento, material ou serviço a ser executado.

12.8. As ligações provisórias que se fizerem necessárias para a execução dos serviços, bem como a obtenção de licenças e alvarás, correrão por conta da Contratante.

CLÁUSULA DÉCIMA TERCEIRA – DO FORO

13.1. As partes elegem o foro da comarca de Itapajé - CE, como o único competente para dirimir quaisquer dúvidas oriundas deste CONTRATO, com expressa renúncia de qualquer outro, por mais privilegiado que seja. E por estarem assim justos e contratados, assinam o presente instrumento em 03 (três) vias de igual teor e para um só fim de direito, na presença das testemunhas adiante nomeadas, que a tudo assistiram, na forma da lei.

Itapajé, Estado do Ceará, em ____ de _____ de ____.

Secretário(a) de SECRETARIA DE INFRAESTRUTURA E URBANISMO
CONTRATANTE

<NOME DO REPRESENTANTE>
CONTRATADA

TESTEMUNHAS:

1. _____ CPF: _____

2. _____ CPF: _____